

RS系列多功能一体式I/O

性能领先 稳定可靠

德克威尔 · 工业智造可靠伙伴

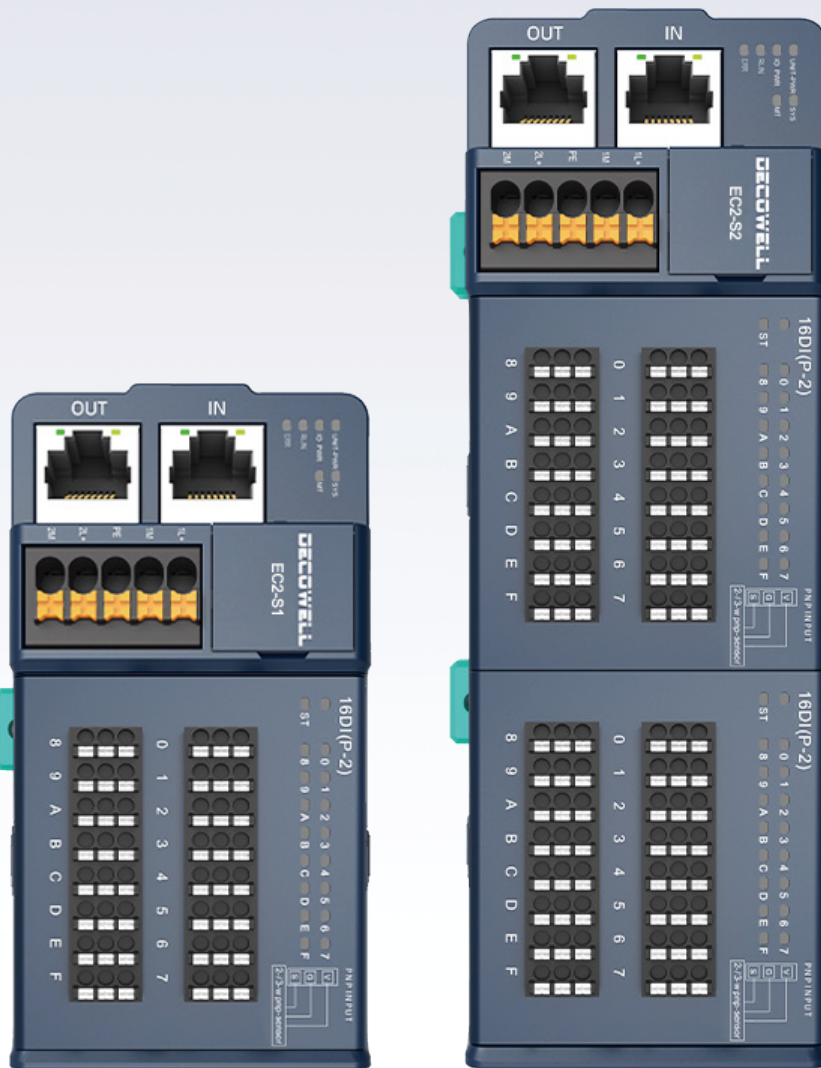

CONTENTS

目录

关于我们	02
荣誉资质	04
产品介绍	05
产品命名规则	06
产品特点	07
产品尺寸	10
接口说明	10
产品参数	11
EC2底座技术参数	11
PN2底座技术参数	13
EI2底座技术参数	15
CI2底座技术参数	17
CL2底座技术参数	19
MT2底座技术参数	21
接线端子技术参数	23
面板数据参数	24
产品型号速查表	37
附件	49
产品应用行业	50
我们的服务	51



关于我们

南京德克威尔自动化有限公司成立于 2016 年，是一家集技术研发、生产和销售及服务为一体的国家高新技术企业。专注工业控制整体解决方案，从核心电气元件到整体方案，广泛应用于 3C 电子、物流、汽车、半导体、包装、食品、医药等行业，助力客户降本增效。

公司总部位于江苏南京，在无锡、南京设立双研发中心，在上海、深圳、广州、武汉、苏州、无锡、青岛、杭州、成都、济南等地设有办事处，确保供货与售后服务。德克威尔自动化目前已累计服务国内外超 10000 家客户，与全球多家世界 500 强企业建立了业务联系。

公司已获得专精特新“小巨人”企业、“国家高新技术企业”、“江苏省专精特新中小企业”、“企业技术中心”、“瞪羚企业”、“南京市工程技术研究中心”等荣誉称号，并参与《自动化系统与集成制造企业数据空间集成模型》、《面向装备制造业的研发设计资源分类及编码》等国家标准的制定。公司目前拥有各项知识产权 100 多项，产品通过 UL 认证、CE 认证以及 ETG、PI、CLPA 的产品一致性认证。

10000+
家

客户数量

200+
个

代理商城市覆盖

100+
家

渠道合作伙伴

30+
个

海外国家 / 地区

100+
个

知识产权

2
个

研发中心

* 以上数据统计截止至 2025 年 12 月



企业展示



* 以上为企业部分照片展示

荣誉资质

- 荣获“专精特新小巨人企业”、“国家高新技术企业”、“江苏省专精特新中小企业”、“企业技术中心”、“瞪羚企业”、“南京市工程技术研究中心”等荣誉称号；
- 通过 ISO9001、ISO14001、ISO45001 三大体系认证；
- 通过 ETG、PI、CLPA 三大协会产品一致性认证；
- 产品通过 UL 认证、CE 认证；
- 各项知识产权 100+；



ISO9001、ISO14001、ISO45001 认证

发明专利证书

实用新型专利证书

外观设计专利证书

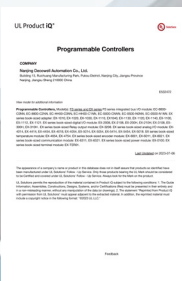

CE 认证

UL 认证

ETG、PI、CLPA 三大协会产品一致性认证

* 以上为企业部分荣誉、证书

产品介绍

RS 系列 I/O 集成了总线通讯、信号采集输出、输入输出供电等多种功能为一体，针对 16 点及 32 点以内需求提供单插槽和双插槽两种规格。I/O 面板与通信底座采用分体式设计，支持热插拔功能，并且可实现不同类型信号、端子混合使用。I/O 面板可支持数字量、模拟量、继电器等多种信号类型，另外可提供欧式端子、三位一体、E-CON 连接三种端子类型，可实现为传感器供电。相较于传统 I/O 模块，空间占用减少，另提供防护罩选择，可在无水环境下柜外安装。RS 系列一体式 I/O 高度集成化设计和灵活配置，为现代工业自动化提供了高效、可靠的解决方案。

信息层

HMI/ 生产管理



控制层

PLC 控制器



EtherCAT[®]

驱动层

远程 IO



按钮

位移传感器

中间继电器

指示灯

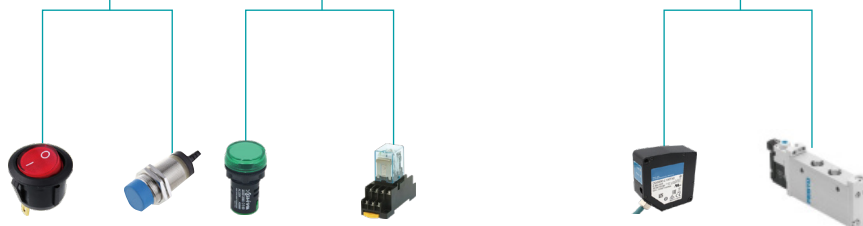

产品命名规则

底座命名规则

EC2-S1

总线协议

- EC2:EtherCAT
- PN2:PROFINET
- EI2:EtherNet/IP
- MT2:Modbus/TCP
- CA2:CAN OPEN
- CI2: CC-Link IE Field Basic
- CL2:CC-Link
- DN2:DeviceNet
- IOL:IO-LINK

底座类型

- S1: 单插槽底座
- S2: 双插槽底座

数字量模块命名规则

16DI(N-1)

通道数

- 8/16

通道类型

- DI: 数字量输入
- DO:数字量输出
- DIO: 数字量输入输出可切换

信号类型

- N:NPN
- P:PNP
- R:继电器

接口类型

- 1: 单排欧式端子
- 2: 三位一体端子
- 3: E-CON连接器

模拟量命名规则

8AI(I5-1)

通道数

- 4:4通道
- 8:8通道

通道类型

- AI:模拟量输入
- AO:模拟量输出

信号类型

- I:模拟量电流
- U:模拟量电压
- C:模拟量电流电压兼容
- N:热电阻热电偶兼容

接口类型

- 1: 单排欧式端子
- 2: 三位一体端子
- 3: E-CON连接器

量程范围

- 0:可配置类型量程
- 3:16位U/I兼容, ±5V,0-5V,0-10V, ±10V, 0-20mA,4-20mA;用户量程可设置
- 5:16位量程兼容, 0-20mA, 4-20mA 用户量程可设置
- 6:16位量程兼容, 0-10V, ±10V用户量程可设置

多功能一体式模块

分体式设计 | 多种信号类型 | 结构紧凑

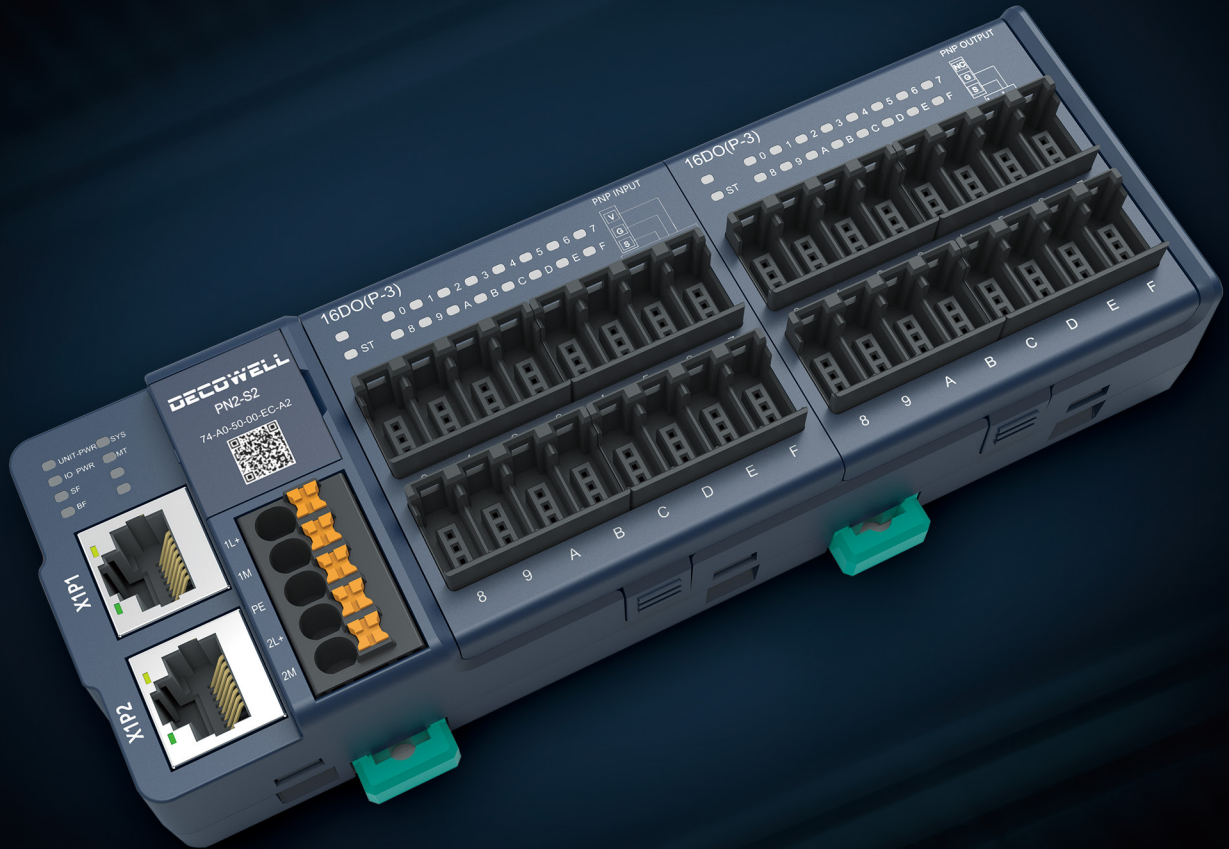

体积小 节省空间 节省60%安装空间

单个通道配置独立电源端口
可为传感器供电, 为输出提供
COM端口无需另外配置端子排



支持多种端子类型, 支持长短款底座

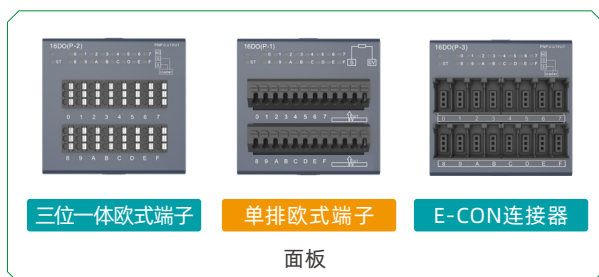

模块种类丰富, 满足各场景应用

丰富的I/O面板种类, DI/DO/AI/AO/继电器

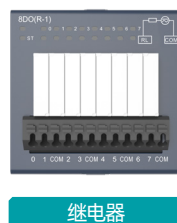
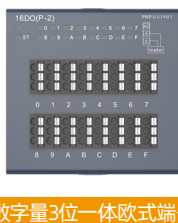
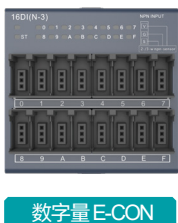

信号类型任意搭配 / 双槽款中两个面板可任意选择

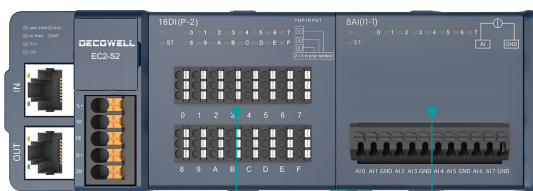

注:
不同信号类型面板端子类型略有不同, 购买产品时请与技术人员联系。

支持多种信号类型组合	数字量+数字量	数字量+模拟量	数字量+数字量	数字量+模拟量
	继电器+模拟量	继电器+模拟量
支持多种接口类型组合	E-CON端子+三位一体欧式端子			
	E-CON端子+单排欧式端子			
	三位一体欧式端子+单排欧式端子			
			

分体式设计

按需搭配 任意组合

PNP INPUT

7 V
F G
S

2-/3-w pnp-sensor

面板设置接线图，快速识别端子定义

16DI(P-2)

ST 0 1 2 3 4 5 6 7
8 9 A B C D E F

数字量、模拟量、继电器、功能模块、编码器等多种信号类型I/O面板可供选择

Model

内部设置拨码按钮快速完成调试

16DI(P-2)

PNP INPUT

ST 0 1 2 3 4 5 6 7
8 9 A B C D E F

2-/3-w pnp-sensor

I/O面板可更换支持热插拔

16DI(P-2)

ST 0 1 2 3 4 5 6 7
8 9 A B C D E F

每个通道提供一组24V电源为传感器供电, 无需额外电源

全新升级

更快、更稳的新一代 I/O 系统

产品尺寸

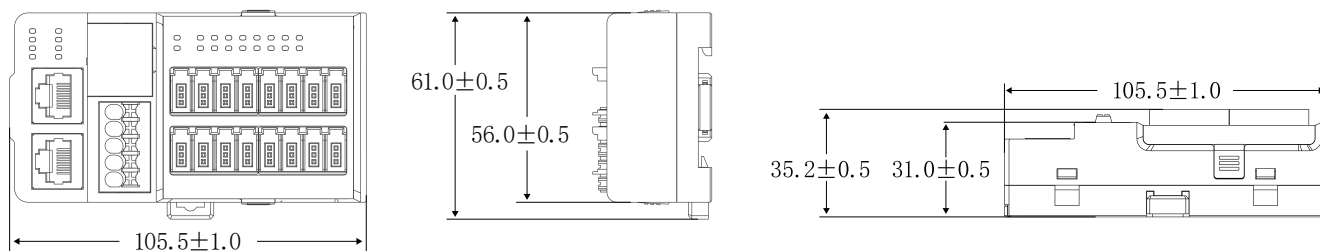

底座-S1

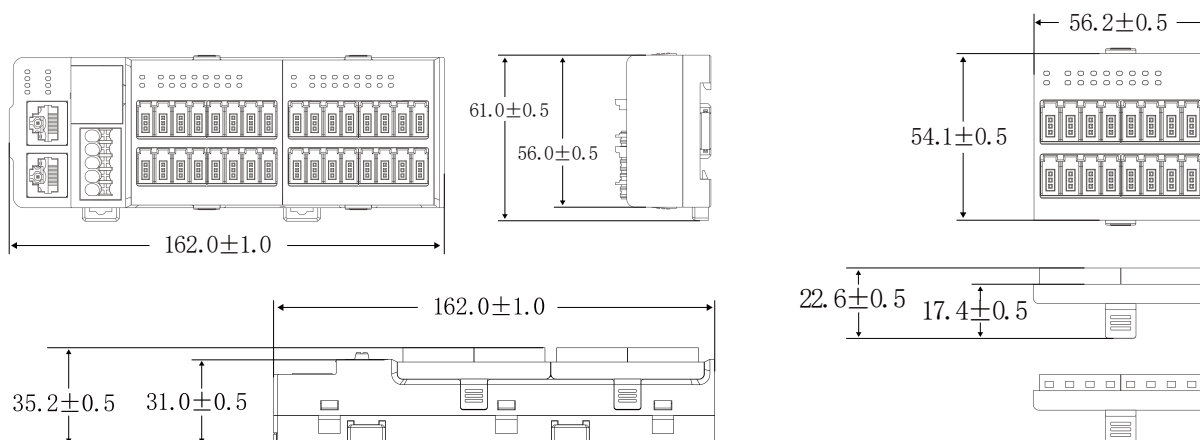

底座-S2

面板

接口说明

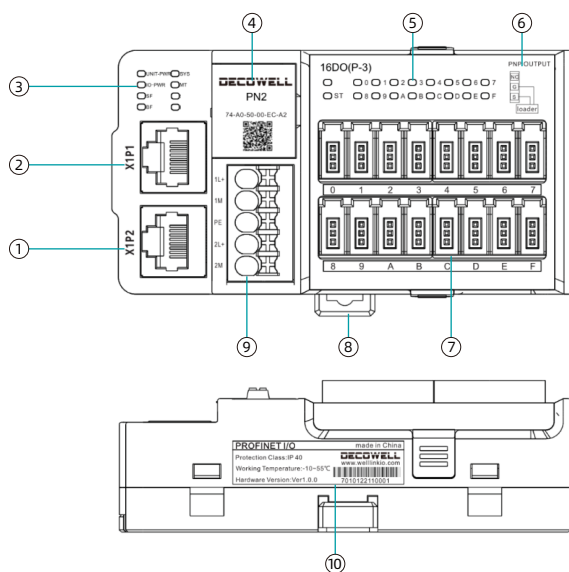

- 以太网口
- 以太网口
- 模块状态 / 电源指示灯
- USB 固件升级 / 出厂复位按钮 / 设备名称拨码
- IO 通道指示灯
- IO 通道接线示意图
- IO 通道输入 / 输出接口
- 模块安装卡扣
- DC24V 电源连接器
- 模块信息 (防护等级 / 工作温度范围 / 硬件版本 / 模块序列号)

产品参数

EC2-S1 EC底座技术参数

产品型号	EC2-S1
------	--------



通讯技术参数

总线协议	EtherCAT
通讯距离	100m (站与站距离)
总线通讯速率	100Mbps
通讯周期	取决于 EtherCAT 主站规格
刷新方式	SM同步、DC 同步运行刷新
拓扑	取决于 EtherCAT 主站规格
节点地址	可配置 0-192 (仅 PLC 为欧姆龙有效)
输入/出字节数	128
输入/出邮箱大小	256

电源技术参数

系统电源输入	24VDC (±25%)
I/O 电源输入	24VDC (±25%)
I/O 电源提供电流	10A
过流保护	有
防反接保护	有
系统侧电气隔离	有

环境参数

工作环境温度	-20°C-55°C
工作环境湿度	10%-95%无凝露
工作环境高度	<2000m
使用环境空气	无腐蚀
防护等级	IP40

一般参数

额定功耗	45mA
重量	93g

注：底座S1搭配任1块面板(同一端子类型)为一个标准件* / 底座S2搭配任意2块面板(同一端子类型)为一个标准件* / 面板(同一端子类型)为一个标准件*
释义：*标准件:发货时以一个完整物料发出。

EC2-S2 EC底座技术参数

产品型号

EC2-S2

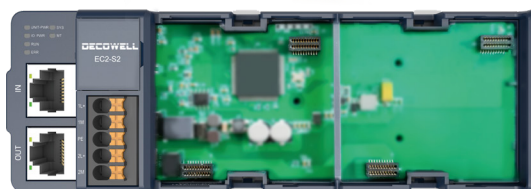

通讯技术参数

总线协议	EtherCAT
通讯距离	100m (站与站距离)
总线通讯速率	100Mbps
通讯周期	取决于 EtherCAT 主站规格
刷新方式	SM同步、DC 同步运行刷新
拓扑	取决于 EtherCAT 主站规格
节点地址	可配置 0-192 (仅 PLC 为欧姆龙有效)
输入/出字节数	128
输入/出邮箱大小	256

电源技术参数

系统电源输入	24VDC (±25%)
I/O 电源输入	24VDC (±25%)
I/O 电源提供电流	10A
过流保护	有
防反接保护	有
系统侧电气隔离	有

环境参数

工作环境温度	-20°C-55°C
工作环境湿度	10%-95%无凝露
工作环境高度	<2000m
使用环境空气	无腐蚀
防护等级	IP40

一般参数

额定功耗	45mA
重量	121g

注: 底座S1搭配任1块面板(同一端子类型)为一个标准件* / 底座S2搭配任意2块面板(同一端子类型)为一个标准件* / 面板(同一端子类型)为一个标准件*
释义: *标准件:发货时以一个完整物料发出。

PN2-S1 PN底座技术参数

产品型号	PN2-S1
------	--------



通讯技术参数

总线协议	PROFINET
通讯距离	100m (站与站距离)
总线通讯速率	100Mbps
通讯周期	取决于 PROFINET 主站规格
刷新方式	RT
拓扑	取决于 PROFINET 主站规格
设备名称	拨码设置或软件分配

电源技术参数

系统电源输入	24VDC (±25%)
I/O 电源输入	24VDC (±25%)
I/O 电源提供电流	10A
过流保护	有
防反接保护	有
系统侧电气隔离	有

环境参数

工作环境温度	-20°C-55°C
工作环境湿度	10%-95%无凝露
工作环境高度	<2000m
使用环境空气	无腐蚀
防护等级	IP40

一般参数

额定功耗	76mA
重量	94g

注：底座S1搭配任1块面板(同一端子类型)为一个标准件* / 底座S2搭配任意2块面板(同一端子类型)为一个标准件* / 面板(同一端子类型)为一个标准件*
释义：*标准件:发货时以一个完整物料发出。

PN2-S2 PN底座技术参数

产品型号	PN2-S2
------	--------

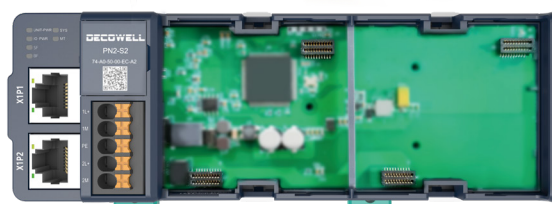

通讯技术参数

总线协议	PROFINET
通讯距离	100m (站与站距离)
总线通讯速率	100Mbps
通讯周期	取决于 PROFINET 主站规格
刷新方式	RT
拓扑	取决于 PROFINET 主站规格
设备名称	拨码设置或软件分配

电源技术参数

系统电源输入	24VDC (±25%)
I/O 电源输入	24VDC (±25%)
I/O 电源提供电流	10A
过流保护	有
防反接保护	有
系统侧电气隔离	有

环境参数

工作环境温度	-20°C-55°C
工作环境湿度	10%-95%无凝露
工作环境高度	<2000m
使用环境空气	无腐蚀
防护等级	IP40

一般参数

额定功耗	76mA
重量	125g

注: 底座S1搭配任1块面板(同一端子类型)为一个标准件* / 底座S2搭配任意2块面板(同一端子类型)为一个标准件* / 面板(同一端子类型)为一个标准件*
 释义: *标准件:发货时以一个完整物料发出。

EI2-S1 EI底座技术参数

产品型号	EI2-S1
------	--------



通讯技术参数

总线协议	EtherNet/IP
通讯距离	100m (站与站距离)
总线通讯速率	100Mbps
通讯周期	2~10000ms

电源技术参数

系统电源输入	24VDC (±25%)
系统电源提供电流	2A
I/O 电源输入	24VDC (±25%)
I/O 电源提供电流	10A
过流保护	有
防反接保护	有
系统侧电气隔离	有

环境参数

工作环境温度	-20°C~55°C
工作环境湿度	10%-95%无凝露
工作环境高度	<2000m
使用环境空气	无腐蚀
防护等级	IP40

一般参数

额定功耗	60mA
重量	93g

注：底座S1搭配任1块面板(同一端子类型)为一个标准件* / 底座S2搭配任意2块面板(同一端子类型)为一个标准件* / 面板(同一端子类型)为一个标准件*
释义：*标准件:发货时以一个完整物料发出。

EI2-S2 EI底座技术参数

产品型号	EI2-S2
------	--------

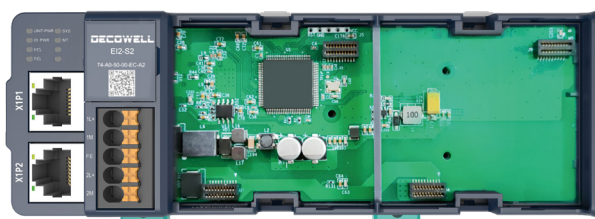

通讯技术参数

总线协议	EtherNet/IP
通讯距离	100m (站与站距离)
总线通讯速率	100Mbps
通讯周期	2~10000ms

电源技术参数

系统电源输入	24VDC (±25%)
系统电源提供电流	2A
I/O 电源输入	24VDC (±25%)
I/O 电源提供电流	10A
过流保护	有
防反接保护	有
系统侧电气隔离	有

环境参数

工作环境温度	-20°C~55°C
工作环境湿度	10%-95%无凝露
工作环境高度	<2000m
使用环境空气	无腐蚀
防护等级	IP40

一般参数

额定功耗	60mA
重量	122g

注: 底座S1搭配任1块面板(同一端子类型)为一个标准件* / 底座S2搭配任意2块面板(同一端子类型)为一个标准件* / 面板(同一端子类型)为一个标准件*
 释义: *标准件:发货时以一个完整物料发出。

CI2-S1 CI底座技术参数

产品型号

CI2-S1



通讯技术参数

总线协议	CC-Link IE Field Basic
通讯距离	100m (站与站距离)
总线通讯速率	100Mbps

电源技术参数

系统电源输入	24VDC (±25%)
系统电源提供电流	2A
I/O电源输入	24VDC (±25%)
I/O电源提供电流	10A
过流保护	有
防反接保护	有
系统侧电气隔离	有

环境参数

工作环境温度	-20°C-55°C
工作环境湿度	10%-95%无凝露
工作环境高度	<2000m
使用环境空气	无腐蚀
防护等级	IP40

一般参数

额定功耗	60mA
重量	93g

注：底座S1搭配任1块面板(同一端子类型)为一个标准件* / 底座S2搭配任意2块面板(同一端子类型)为一个标准件* / 面板(同一端子类型)为一个标准件*
释义：*标准件:发货时以一个完整物料发出。

CI2-S2 CI底座技术参数

产品型号	CI2-S2
------	--------

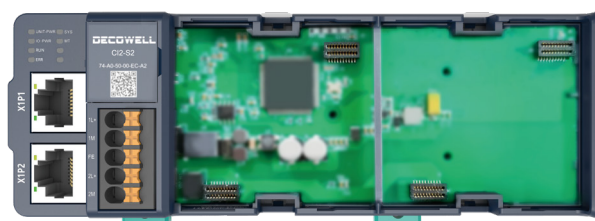

通讯技术参数

总线协议	CC-Link IE Field Basic
通讯距离	100m (站与站距离)
总线通讯速率	100Mbps

电源技术参数

系统电源输入	24VDC (±25%)
系统电源提供电流	2A
I/O电源输入	24VDC (±25%)
I/O电源提供电流	10A
过流保护	有
防反接保护	有
系统侧电气隔离	有

环境参数

工作环境温度	-20°C-55°C
工作环境湿度	10%-95%无凝露
工作环境高度	<2000m
使用环境空气	无腐蚀
防护等级	IP40

一般参数

额定功耗	60mA
重量	122g

注: 底座S1搭配任1块面板(同一端子类型)为一个标准件* / 底座S2搭配任意2块面板(同一端子类型)为一个标准件* / 面板(同一端子类型)为一个标准件*
 释义: *标准件:发货时以一个完整物料发出。

CL2-S1 CL 底座技术参数

产品型号	CL2-S1
------	--------



通讯技术参数

总线协议	CC-Link
波特率	156kbps、625 kbps、2.5Mbps、5Mbps、10Mbps
站号设置范围	1~63

电源技术参数

系统电源输入	24VDC (±25%)
系统电源提供电流	2A
I/O电源输入	24VDC (±25%)
I/O电源提供电流	10A
过流保护	有
防反接保护	有
系统侧电气隔离	有

环境参数

工作环境温度	-20°C-55°C
工作环境湿度	10%-95%无凝露
工作环境高度	<2000m
使用环境空气	无腐蚀
防护等级	IP40

一般参数

额定功耗	50mA
重量	102g

注：底座S1搭配任1块面板(同一端子类型)为一个标准件* / 底座S2搭配任意2块面板(同一端子类型)为一个标准件* / 面板(同一端子类型)为一个标准件*
释义：*标准件:发货时以一个完整物料发出。

CL2-S2 CL 底座技术参数

产品型号	CL2-S2
------	--------

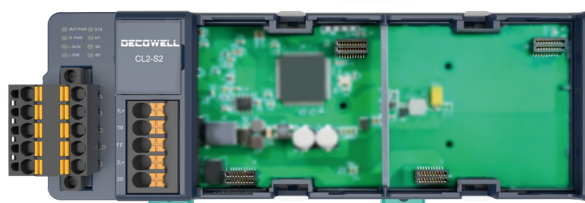

通讯技术参数

总线协议	CC-Link
波特率	156kbps、625 kbps、2.5Mbps、5Mbps、10Mbps
站号设置范围	1~63

电源技术参数

系统电源输入	24VDC (±25%)
系统电源提供电流	2A
I/O电源输入	24VDC (±25%)
I/O电源提供电流	10A
过流保护	有
防反接保护	有
系统侧电气隔离	有

环境参数

工作环境温度	-20°C-55°C
工作环境湿度	10%-95%无凝露
工作环境高度	<2000m
使用环境空气	无腐蚀
防护等级	IP40

一般参数

额定功耗	50mA
重量	131g

注: 底座S1搭配任1块面板(同一端子类型)为一个标准件* / 底座S2搭配任意2块面板(同一端子类型)为一个标准件* / 面板(同一端子类型)为一个标准件*
 释义: *标准件:发货时以一个完整物料发出。

MT2-S1 MT 底座技术参数

产品型号	MT2-S1
------	--------



通讯技术参数

总线协议	Modbus TCP
通讯距离	100m (站与站距离)
总线通讯速率	100Mbps
输入输出最大字节	Input: 1024Byte/Output: 1024Byte
最大客户端连接数量	8

电源技术参数

系统电源输入	24VDC (±25%)
系统电源提供电流	2A
I/O电源输入	24VDC (±25%)
I/O电源提供电流	10A
过流保护	有
防反接保护	有
系统侧电气隔离	有

环境参数

工作环境温度	-20°C-55°C
工作环境湿度	10%-95%无凝露
工作环境高度	<2000m
使用环境空气	无腐蚀
防护等级	IP40

一般参数

额定功耗	65mA
重量	94g

注: 底座S1搭配任1块面板(同一端子类型)为一个标准件* / 底座S2搭配任意2块面板(同一端子类型)为一个标准件* / 面板(同一端子类型)为一个标准件*
释义: *标准件:发货时以一个完整物料发出。

MT2-S2 MT 底座技术参数

产品型号	MT2-S2
------	--------

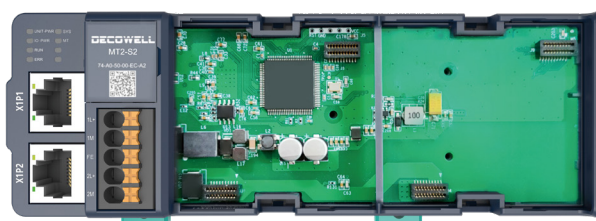

通讯技术参数

总线协议	Modbus TCP
通讯距离	100m (站与站距离)
总线通讯速率	100Mbps
输入输出最大字节	Input: 1024Byte/Output: 1024Byte
最大客户端连接数量	8

电源技术参数

系统电源输入	24VDC (±25%)
系统电源提供电流	2A
I/O电源输入	24VDC (±25%)
I/O电源提供电流	10A
过流保护	有
防反接保护	有
系统侧电气隔离	有

环境参数

工作环境温度	-20°C-55°C
工作环境湿度	10%-95%无凝露
工作环境高度	<2000m
使用环境空气	无腐蚀
防护等级	IP40

一般参数

额定功耗	65mA
重量	124g

注: 底座S1搭配任1块面板(同一端子类型)为一个标准件* / 底座S2搭配任意2块面板(同一端子类型)为一个标准件* / 面板(同一端子类型)为一个标准件*
 释义: *标准件:发货时以一个完整物料发出。

接线端子技术参数

冷压端子技术参数(单排欧式端子)

- 1) 使用 0.08~0.2mm 平方、0.3~0.5mm 平方线缆, 平均外径 ϕ 0.7~1.2mm、 ϕ 1.2~2.0mm ;
- 2) 确认导线能够牢固接入 ;
- 3) 确认基座插板能够牢固接入。

W 端子直径	L/F 端子长度	D 线管长度	国标 /mm ²	剥线长度 /mm
2.8-3.0(2.8)	16.4/10	1.3-1.5(1.3)	0.75-1.5 (0.75)	10mm±2

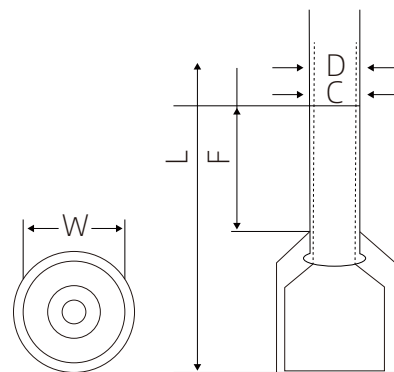

E-CON端子技术参数

模块名称	极数	适配线径 (AWG)	连接方式
E-CON 快接端子	3 极	ϕ 0.6 ~ 0.8(AWG26 ~ 24)	基座插板
		ϕ 0.8 ~ 1.0(AWG26 ~ 24)	
		ϕ 1.2 ~ 1.6(AWG22 ~ 20)	
		ϕ 1.6 ~ 2.0(AWG22 ~ 20)	

注：线缆要求额定温度为 75 度以上。

冷压端子应用参数 (三位一体欧式端子)

- 1) 使用柔性导线截面 0.2-1mm², 最大导线横截面 AWG18 ;
- 2) 确认导线能够牢固接入 ;
- 3) 确认基座插板能够牢固接入。

W 端子直径 (mm)	L 端子长度 (mm)	F 端子长度 (mm)	D 线管直径 (mm)	C 线管直径 (mm)	国标 /mm ²	剥线长度 (mm)
2.5-3.0	14-16.4	>10	1.3-1.7	1-1.4	0.2-1	10±2

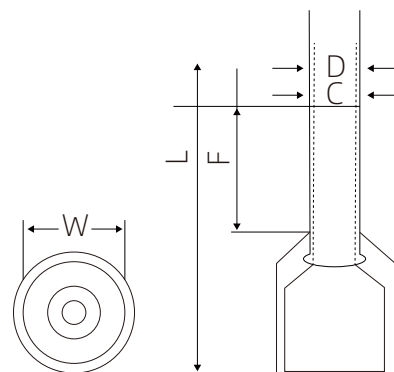

16DI NPN I/O模块技术参数

产品型号	16DI (N-1)	16DI (N-2)	16DI (N-3)
------	------------	------------	------------

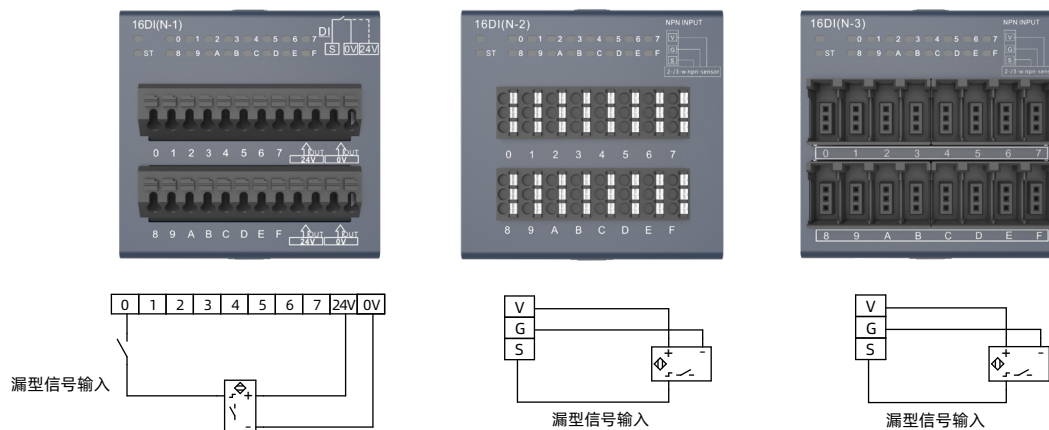

输入技术参数

输入逻辑1信号	0-5V
输入逻辑0信号	15-30V
ON/OFF 响应时间	11μs
输入滤波时间	0-10ms, 默认 3ms
绝缘方式	光耦隔离
单通道电流消耗	0V 5mA
通道供电电流	200mA

环境参数

工作环境温度	-20°C-55°C
工作环境相对湿度	10%-95%无凝露
工作环境海拔高度	<2000m
存储温度	-40°C-85°C
防护等级	IP40

一般参数

额定功耗	3mA		
重量	33g	49g	34g
订货号	05-01-04	05-02-04	05-03-04

注: 底座S1搭配任1块面板(同一端子类型)为一个标准件* / 底座S2搭配任意2块面板(同一端子类型)为一个标准件* / 面板(同一端子类型)为一个标准件*

释义: *标准件:发货时以一个完整物料发出。

16DI PNP I/O模块技术参数

产品型号	16DI (P-1)	16DI (P-2)	16DI (P-3)
------	------------	------------	------------

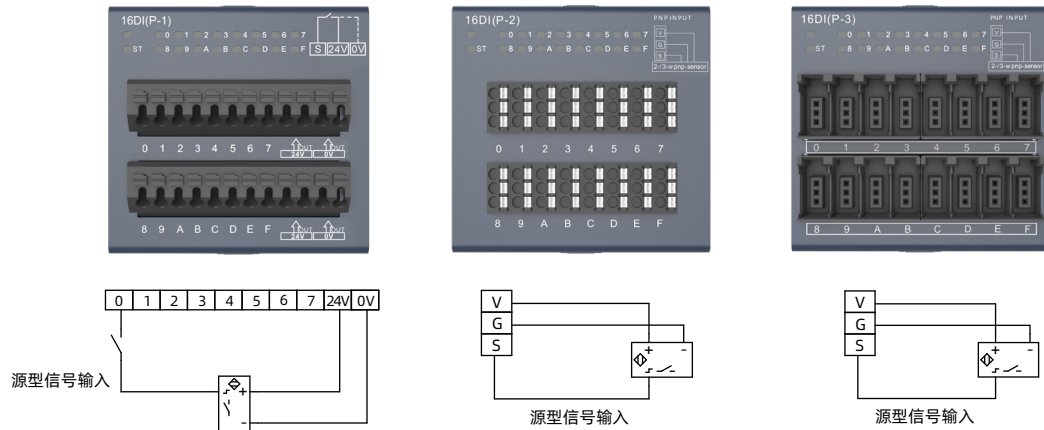

输入技术参数

输入逻辑1信号	15-30V
输入逻辑0信号	0-5V
ON/OFF 响应时间	11μs
输入滤波时间	0-10ms, 默认 3ms
绝缘方式	光耦隔离
单通道电流消耗	24V 5mA
通道供电电流	200mA

环境参数

工作环境温度	-20°C-55°C
工作环境相对湿度	10%-95%无凝露
工作环境海拔高度	<2000m
存储温度	-40°C-85°C
防护等级	IP40

一般参数

额定功耗	3mA	4mA	3mA
重量	33g	49g	33g
订货号	05-01-03	05-02-03	05-03-03

注：底座S1搭配任1块面板(同一端子类型)为一个标准件* / 底座S2搭配任意2块面板(同一端子类型)为一个标准件* / 面板(同一端子类型)为一个标准件*

释义：*标准件:发货时以一个完整物料发出。

16DO NPN I/O模块技术参数

产品型号	16DO (N-1)	16DO (N-2)	16DO (N-3)
------	------------	------------	------------

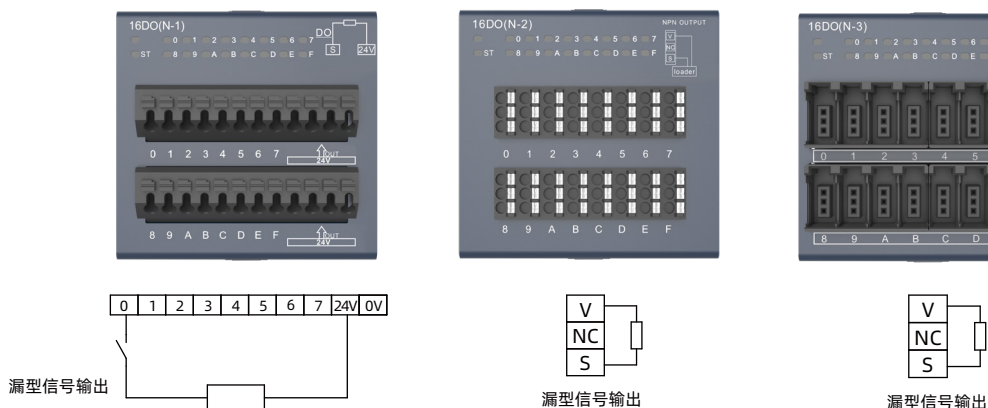

输出技术参数

输出电压类型	低电平
负载电流最大值	0.5A (连续8通道最大总负载电流 2A)
ON/OFF 响应时间	11μs
绝缘方式	光耦隔离

环境参数

工作环境温度	-20℃-55℃
工作环境相对湿度	10%-95%无凝露
工作环境海拔高度	<2000m
存储温度	-40℃-85℃
防护等级	IP40

一般参数

额定功耗	6mA	3mA	3mA
重量	34g	48g	34g
订货号	05-01-02	05-02-02	05-03-02

注: 底座S1搭配任1块面板(同一端子类型)为一个标准件* / 底座S2搭配任意2块面板(同一端子类型)为一个标准件* / 面板(同一端子类型)为一个标准件*

释义: *标准件:发货时以一个完整物料发出。

16DO PNP I/O模块技术参数

产品型号	16DO (P-1)	16DO (P-2)	16DO (P-3)
------	------------	------------	------------

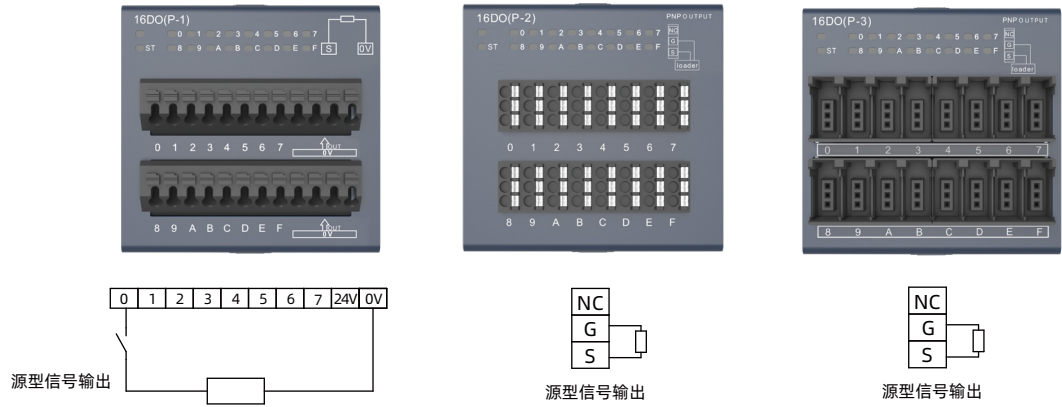

输出技术参数

输出电压类型	高电平
负载电流最大值	0.5A (连续 8 通道最大总负载电流 2A)
ON/OFF 响应时间	20μs
绝缘方式	光耦隔离

环境参数

工作环境温度	-20°C-55°C
工作环境相对湿度	10%-95%无凝露
工作环境海拔高度	<2000m
存储温度	-40°C-85°C
防护等级	IP40

一般参数

额定功耗	6mA	3mA	3mA
重量	34g	48g	34g
订货号	05-01-01	05-02-01	05-03-01

注：底座S1搭配任1块面板(同一端子类型)为一个标准件* / 底座S2搭配任意2块面板(同一端子类型)为一个标准件* / 面板(同一端子类型)为一个标准件*

释义：*标准件:发货时以一个完整物料发出。

16DIO NPN I/O模块技术参数

产品型号	16DIO(N-2)
------	------------

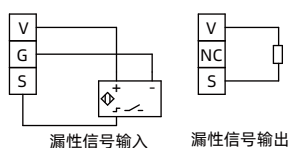
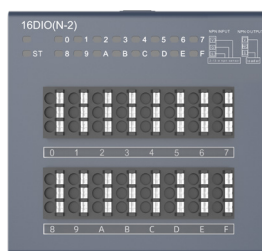

输入技术参数

输入逻辑1信号	0-5V
输入逻辑0信号	15-30V (±0.5V)
ON/OFF 响应时间	11μs
输入滤波时间	0-10ms, 默认 3ms
单通道电流消耗	0V 5mA
通道供电电流	200mA
绝缘方式	光耦隔离

输出技术参数

输出电压类型	低电平
ON/OFF 响应时间	11μs
负载电流最大值	0.5A (连续 8 通道最大总负载电流 2A)
绝缘方式	光耦隔离

环境参数

工作环境温度	-20°C-55°C
工作环境相对湿度	10%-95%无凝露
工作环境海拔高度	<2000m
存储温度	-40°C-85°C
防护等级	IP40

一般参数

额定功耗	3mA
重量	48g
订货号	05-03-07

注: 底座S1搭配任1块面板(同一端子类型)为一个标准件* / 底座S2搭配任意2块面板(同一端子类型)为一个标准件* / 面板(同一端子类型)为一个标准件*
 释义: *标准件:发货时以一个完整物料发出。

8DI8DO NPN I/O模块技术参数

产品型号	8DI8DO(N-1)	8DI8DO(N-2)	8DI8DO (N-3)
------	-------------	-------------	--------------

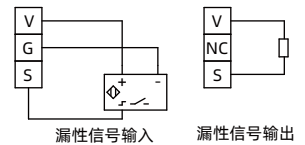
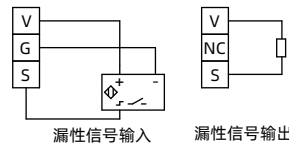
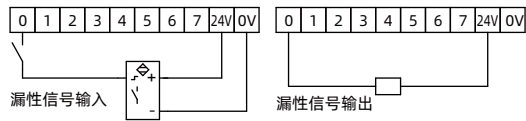
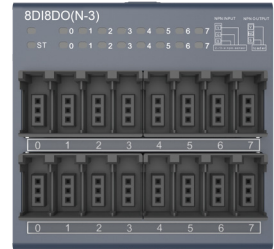
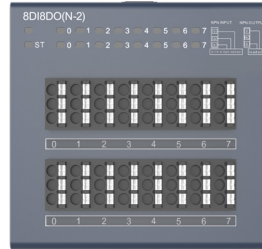
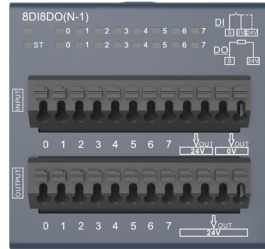

输入技术参数

输入逻辑1信号	0-5V
输入逻辑0信号	15-30V
ON/OFF 响应时间	11μs
输入滤波时间	0-10ms, 默认 3ms
单通道电流消耗	0V 5mA
通道供电电流	200mA
绝缘方式	光耦隔离

输出技术参数

输出电压类型	低电平
ON/OFF 响应时间	11μs
负载电流最大值	0.5A (连续 8 通道最大总负载电流 2A)
绝缘方式	光耦隔离

环境参数

工作环境温度	-20°C-55°C
工作环境相对湿度	10%-95%无凝露
工作环境海拔高度	<2000m
存储温度	-40°C-85°C
防护等级	IP40

一般参数

额定功耗	8mA	9mA	9mA
重量	33g	48g	33g
订货号	05-01-06	05-02-06	05-03-06

注：底座S1搭配任1块面板(同一端子类型)为一个标准件* / 底座S2搭配任意2块面板(同一端子类型)为一个标准件* / 面板(同一端子类型)为一个标准件*
释义：*标准件:发货时以一个完整物料发出。

8DI8DO PNP I/O模块技术参数

产品型号	8DI8DO(P-1)	8DI8DO(P-2)	8DI8DO (P-3)
------	-------------	-------------	--------------

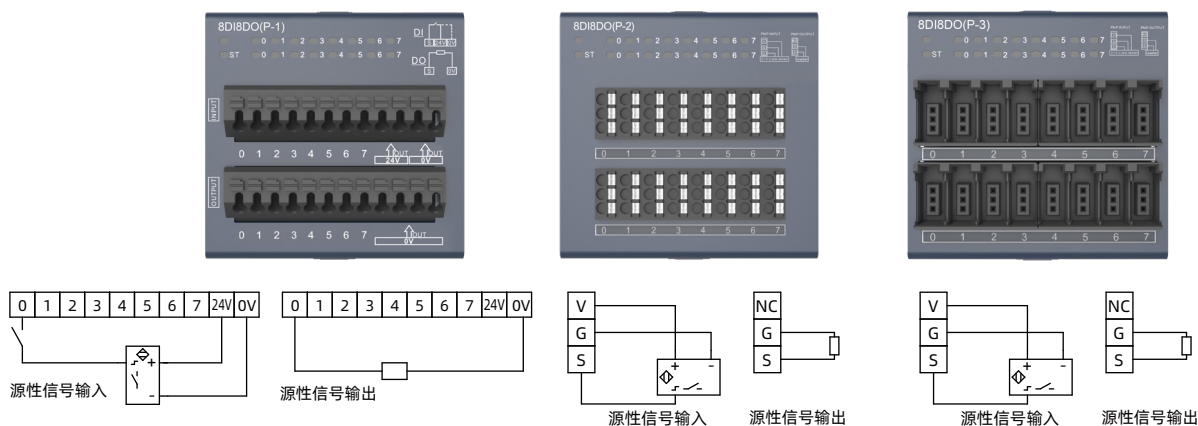

输入技术参数

输入逻辑1信号	15-30V
输入逻辑0信号	0-5V
ON/OFF 响应时间	11μs
输入滤波时间	0-10ms, 默认 3ms
单通道电流消耗	24V 5mA
通道供电电流	200mA
绝缘方式	光耦隔离

输出技术参数

输出电压类型	高电平
ON/OFF 响应时间	11μs
负载电流最大值	0.5A (连续 8 通道最大总负载电流 2A)
绝缘方式	光耦隔离

环境参数

工作环境温度	-20°C-55°C
工作环境相对湿度	10%-95%无凝露
工作环境海拔高度	<2000m
存储温度	-40°C-85°C
防护等级	IP40

一般参数

额定功耗	9mA		
重量	34g	50g	35g
订货号	05-01-05	05-02-05	05-03-05

注: 底座S1搭配任1块面板(同一端子类型)为一个标准件* / 底座S2搭配任意2块面板(同一端子类型)为一个标准件* / 面板(同一端子类型)为一个标准件*

释义: *标准件:发货时以一个完整物料发出。

8DO继电器 I/O模块技术参数

产品型号	8DO (R-1)
------	-----------

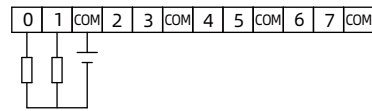
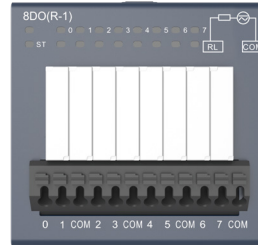

继电器输出

输出技术参数

最大切换电压	30VDC/250VAC
驱动能力	30VDC/5A,250VAC/5A
ON/OFF 响应时间	≤15ms
触点类型	常开触点
继电器电气寿命	1×10 ⁵ 次 (AgNi, 3A 30VDC/250VAC, 阻性负载, 85°C, 1s 通 9s 断) 5×10 ⁴ 次 (AgNi, 5A 30VDC/250VAC, 阻性负载, 室温, 1s 通 9s 断)
继电器机械寿命	2×10 ⁷ 次

环境参数

工作环境温度	-20°C-55°C
工作环境相对湿度	10%-95%无凝露
工作环境海拔高度	<2000m
存储温度	-40°C-85°C
防护等级	IP40

一般参数

额定功耗	9mA
重量	46g
订货号	05-01-07

注: 底座S1搭配任1块面板(同一端子类型)为一个标准件* / 底座S2搭配任意2块面板(同一端子类型)为一个标准件* / 面板(同一端子类型)为一个标准件*

释义: *标准件:发货时以一个完整物料发出。

8AI模拟量 I/O模块技术参数

产品型号	8AI (I5-1)	8AI (I5-2)	8AI (I5-3)
------	------------	------------	------------

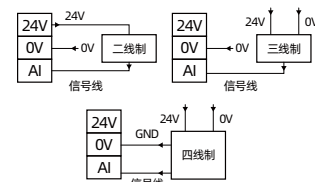
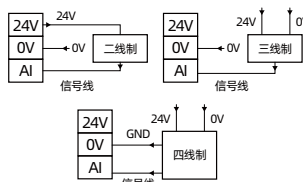
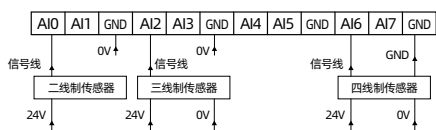
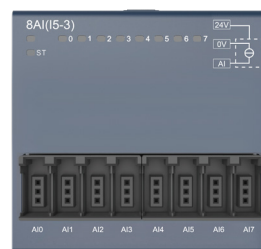
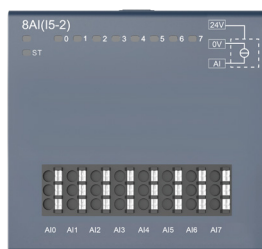
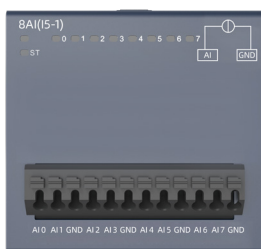

输入技术参数

信号类型	0-20mA, 4-20mA		
输入通道数	8		
输入滤波	可配置: 0-3等级 (默认1)		
输入阻抗	>150Ω		
分辨率	16位		
精度	0.1%		
数据格式	S7:0-27648	BF:0-32767	OM:0-30000
通道供电电流	200mA		

环境参数

工作环境温度	-20°C-55°C		
工作环境相对湿度	10%-95%无凝露		
工作环境海拔高度	<2000m		
存储温度	-40°C-85°C		
防护等级	IP40		

一般参数

额定功耗	3mA	3mA	4mA
重量	31g	50g	36g
订货号	05-01-0L	05-02-0L	05-03-0I

注: 底座S1搭配任1块面板(同一端子类型)为一个标准件* / 底座S2搭配任意2块面板(同一端子类型)为一个标准件* / 面板(同一端子类型)为一个标准件*

释义: *标准件:发货时以一个完整物料发出。

4AI模拟量 I/O模块技术参数

产品型号	4AI(C3-1)	4AI(C3-2)	4AI(C3-3)
------	-----------	-----------	-----------

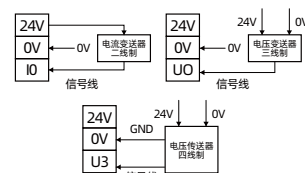
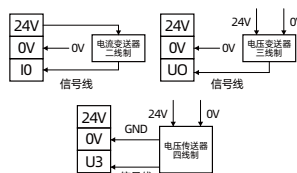
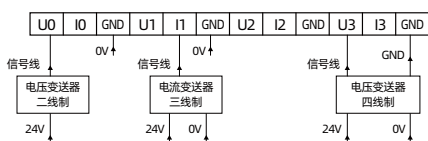
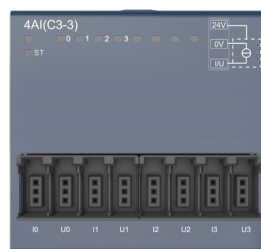
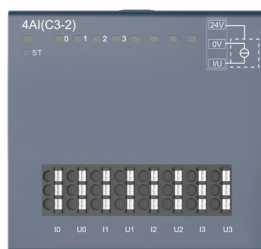
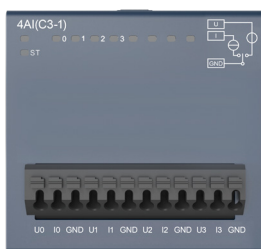

输入技术参数

信号类型	0-5V/±5V, 0-10V/±10V, 0-20mA/4-20mA
通道数	4
输入滤波	可配置: 0-3等级 (默认1)
输入阻抗	电压型: 1MΩ+5%/电流型: >150Ω
分辨率	16位
精度	0.1%
数据格式	S7:-27648~27648 0~27648 BF:-32767~32767 0~32767 OM:-15000~15000 0~30000
通道供电电流	200mA

环境参数

工作环境温度	-20°C-55°C
工作环境相对湿度	10%-95%无凝露
工作环境海拔高度	<2000m
存储温度	-40°C-85°C
防护等级	IP40

一般参数

额定功耗	4mA	4mA	2mA
重量	31g	50g	31g
订货号	05-01-09	05-02-09	05-02-10

注: 底座S1搭配任1块面板(同一端子类型)为一个标准件* / 底座S2搭配任意2块面板(同一端子类型)为一个标准件* / 面板(同一端子类型)为一个标准件*

释义: *标准件:发货时以一个完整物料发出。

4AO模拟量 I/O模块技术参数

产品型号	4AO(C3-1)	4AO(C3-2)	4AO(C3-3)
------	-----------	-----------	-----------

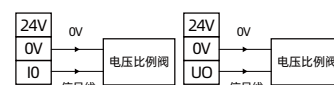
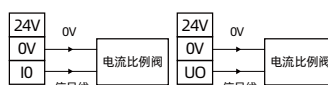
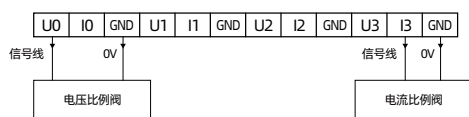
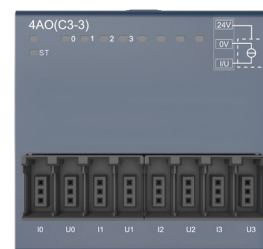
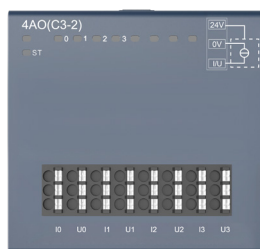
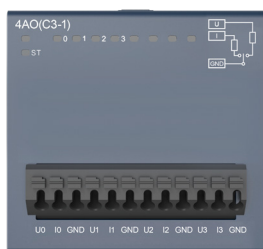

输出技术参数

信号类型	0-5V/±5V, 0-10V/±10V, 0-20mA/4-20mA
通道数	4
输出负载	电压型: >1KΩ/电流型: <500Ω
分辨率	16位
精度	0.1%
数据格式	S7:-27648~27648 0~27648 BF:-32767~32767 0~32767 OM:-15000~15000 0~30000

环境参数

工作环境温度	-20°C-55°C
工作环境相对湿度	10%-95%无凝露
工作环境海拔高度	<2000m
存储温度	-40°C-85°C
防护等级	IP40

一般参数

额定功耗	4mA	4mA	15mA
重量	31g	50g	31g
订货号	05-01-0B	05-02-0B	05-03-0B

注: 底座S1搭配任1块面板(同一端子类型)为一个标准件* / 底座S2搭配任意2块面板(同一端子类型)为一个标准件* / 面板(同一端子类型)为一个标准件*

释义: *标准件:发货时以一个完整物料发出。

4AI2AO模拟量输入输出 I/O模块技术参数

产品型号	4AI2AO (I5-2)
------	---------------

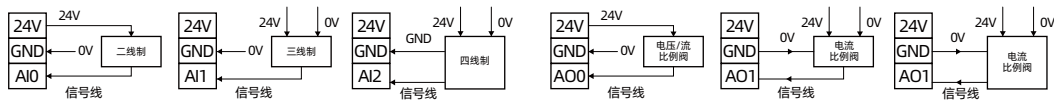
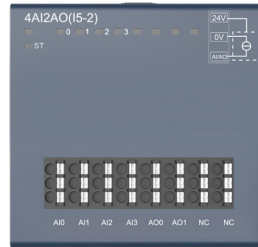

输入输出技术参数

信号类型	0~20mA/4~20mA(默认)
通道数	6
端子类型	3位一体欧式端子
输入滤波	可配置:0~3等级(默认 1)
输入阻抗	<150Ω
输出负载	<500Ω
分辨率	16位
精度	0.10%
数据格式	S7:0-27648 BF:0-30000 OM:0-32767
通道供电电流	200mA

环境参数

工作环境温度	-20°C~55°C
工作环境相对湿度	10%-95%无凝露
工作环境海拔高度	<2000m
存储温度	-40°C~85°C
防护等级	IP40

一般参数

额定功耗	21mA
重量	50g
订货号	05-02-0J

注: 底座S1搭配任1块面板(同一端子类型)为一个标准件* / 底座S2搭配任意2块面板(同一端子类型)为一个标准件* / 面板(同一端子类型)为一个标准件*

释义: *标准件:发货时以一个完整物料发出。

盲板 I/O模块技术参数

产品型号	RS-D1
------	-------



环境参数

工作环境温度	-20°C-55°C
工作环境相对湿度	10%-95%无凝露
工作环境海拔高度	<2000m
存储温度	-40°C-85°C
防护等级	IP40

一般参数

重量	12g
订货号	10-04-04

注: 底座S1搭配任1块面板(同一端子类型)为一个标准件* / 底座S2搭配任意2块面板(同一端子类型)为一个标准件* / 面板(同一端子类型)为一个标准件*

释义: *标准件:发货时以一个完整物料发出。

产品型号速查表

组件 注: 可根据需要选择不同规格面板(同一端子类型)和底座可搭配 注: 购买单排欧式端子模拟量模块面板请与德克威尔人员联系。

产品名称	产品型号	规格描述	订货号
EtherCAT底座	EC2-S1	EtherCAT单插槽底座	05-20-01
	EC2-S2	EtherCAT双插槽底座	05-20-02
PROFINET底座	PN2-S1	PROFINET单插槽底座	05-10-03
	PN2-S2	PROFINET双插槽底座	05-10-04
EtherNet/IP底座	EI2-S1	EtherNet/IP单插槽底座	05-50-01
	EI2-S2	EtherNet/IP双插槽底座	05-50-02
CC-Link IE Field Basic底座	CI2-S1	CC-Link IE Field Basic单插槽底座	05-60-01
	CI2-S2	CC-Link IE Field Basic双插槽底座	05-60-02
CC-Link 底座	CL2-S1	CC-Link单插槽底座	05-30-01
	CL2-S2	CC-Link双插槽底座	05-30-02
Modbus-Tcp 底座	MT2-S1	Modbus-TCP单插槽底座	05-90-01
	MT2-S2	Modbus-TCP双插槽底座	05-90-02

产品名称	产品型号	规格描述	订货号
单排欧式端子数字量模块面板	16DO(P-1)	16通道数字量输出(PNP), 单排欧式端子	05-01-01
	16DO(N-1)	16通道数字量输出(NPN), 单排欧式端子	05-01-02
	16DI(P-1)	16通道数字量输入(PNP), 单排欧式端子	05-01-03
	16DI(N-1)	16通道数字量输入(NPN), 单排欧式端子	05-01-04
	8DI8DO(P-1)	8通道数字量输入(PNP), 8通道数字量输出(PNP), 单排欧式端子	05-01-05
	8DI8DO(N-1)	8通道数字量输入(NPN), 8通道数字量输出(NPN), 单排欧式端子	05-01-06
继电器数字量模块面板	8DO(R-1)	8通道继电器输出, 单排欧式端子	05-01-07

产品名称	产品型号	规格描述	订货号
3位一体欧式端子数字量模块面板	8DI8DO(P-2)	8通道数字量输入(PNP), 8通道数字量输出(PNP), 3位一体欧式端子	05-02-05
	8DI8DO(N-2)	8通道数字量输入(NPN), 8通道数字量输出(NPN), 3位一体欧式端子	05-02-06

组件 注: 可根据需要选择不同规格面板(同一端子类型)和底座可搭配

产品名称	产品型号	规格描述	订货号
3位一体欧式端子 数字量模块面板	16DO(P-2)	16通道数字量输出(PNP), 3位一体欧式端子	05-02-01
	16DO(N-2)	16通道数字量输出(NPN), 3位一体欧式端子	05-02-02
	16DI(P-2)	16通道数字量输入(PNP), 3位一体欧式端子	05-02-03
	16DI(N-2)	16通道数字量输入(NPN), 3位一体欧式端子	05-02-04

产品名称	产品型号	规格描述	订货号
3位E-CON连接器 数字量模块面板	16DO(P-3)	16通道数字量输出(PNP), 3位E-CON连接器	05-03-01
	16DO(N-3)	16通道数字量输出(NPN), 3位E-CON连接器	05-03-02
	16DI(P-3)	16通道数字量输入(PNP), 3位E-CON连接器	05-03-03
	16DI(N-3)	16通道数字量输入(NPN), 3位E-CON连接器	05-03-04
	8DI8DO(P-3)	8通道数字量输入(PNP), 8通道数字量输出(PNP), 3位E-CON连接器	05-03-05
	8DI8DO(N-3)	8通道数字量输入(NPN), 8通道数字量输出(NPN), 3位E-CON连接器	05-03-06

产品名称	产品型号	规格描述	订货号
单排欧式端子 模拟量模块面板	8AI(I5-1)	8通道模拟量输入0-20mA, 4-20mA, 分辨率16bit, 精度0.1%, 用户量程可设置, 单排欧式端子	05-01-0L
	4AI(C3-1)	4通道模拟量输入0-5V, ±5V, 0-10V, ±10V, 0-20mA, 4-20mA, 分辨率16bit, 精度0.1%, 用户量程可设置, 单排欧式端子	05-01-09
	4AO(C3-1)	4通道模拟量输出0-5V, ±5V, 0-10V, ±10V, 0-20mA, 4-20mA, 分辨率16bit, 精度0.1%, 用户量程可设置, 单排欧式端子	05-01-0B

产品名称	产品型号	规格描述	订货号
3位一体欧式端子 模拟量模块面板	4AI2AO(I5-2)	6通道模拟量输入输出0-20mA, 4-20mA, 分辨率16bit, 精度0.1%, 用户量程可设置, 3位一体欧式端子	05-02-0J
	4AI(C3-2)	4通道模拟量输入0-5V, ±5V, 0-10V, ±10V, 0-20mA, 4-20mA, 分辨率16bit, 精度0.1%, 用户量程可设置, 3位一体欧式端子	05-02-09
	4AO(C3-2)	4通道模拟量输出0-5V, ±5V, 0-10V, ±10V, 0-20mA, 4-20mA, 分辨率16bit, 精度0.1%, 用户量程可设置, 3位一体欧式端子	05-02-0B
	8AI(I5-2)	8通道模拟量输入0-20mA, 4-20mA, 分辨率16bit, 精度0.1%, 用户量程可设置, 3位一体欧式端子	05-02-0L

产品名称	产品型号	规格描述	订货号
3位E-CON连接器 模拟量模块面板	8AI(I5-3)	8通道模拟量输入0-20mA, 4-20mA, 分辨率16bit, 精度0.1%, 用户量程可设置, 3位E-CON连接器	05-03-0I
	4AI(C3-3)	4通道模拟量输入0-5V/±5V, 0-10V/±10V, 0-20mA/4-20mA, 分辨率16bit, 精度0.1%, 用户量程可设置, 三位E-CON连接器	05-02-10
	4AO(C3-3)	4通道模拟量输出0-5V/±5V, 0-10V/±10V, 0-20mA/4-20mA, 分辨率16bit, 精度0.1%, 用户量程可设置, 三位E-CON连接器	05-03-0B

产品名称	产品型号	规格描述	订货号
盲板	RS-D1	盲板	10-04-04

EC2-S1 RS系列多功能一体式I/O EtherCAT总线

注: 以下为EC2-S1产品型号

端子类型	产品型号	规格描述	订货号
单排欧式端子	EC2-8DI8DO(P-1)	EtherCAT 8通道数字量输出 (PNP), 8通道数字量输入 (PNP), 单排欧式端子	04-21-05
	EC2-8DI8DO(N-1)	EtherCAT 8通道数字量输出 (NPN), 8通道数字量输入 (NPN), 单排欧式端子	04-21-06
3位一体欧式端子	EC2-8DI8DO(P-2)	EtherCAT 8通道数字量输入 (PNP), 8通道数字量输出 (PNP), 3位一体欧式端子	04-22-05
	EC2-8DI8DO(N-2)	EtherCAT 8通道数字量输入 (NPN), 8通道数字量输出 (NPN), 3位一体欧式端子	04-22-06
3位E-CON连接器	EC2-8DI8DO(P-3)	EtherCAT 8通道数字量输入 (PNP), 8通道数字量输出 (PNP), 3位E-CON连接器	04-23-05
	EC2-8DI8DO(N-3)	EtherCAT 8通道数字量输出 (NPN), 8通道数字量输入 (NPN), 3位E-CON连接器	04-23-06

端子类型	产品型号	规格描述	订货号
单排欧式端子	EC2-8DO(R-1)	EtherCAT 8通道继电器输出, 单排欧式端子	04-21-07

端子类型	产品型号	规格描述	订货号
单排欧式端子	EC2-16DI(P-1)	EtherCAT 16通道数字量输入 (PNP), 单排欧式端子	04-21-03
	EC2-16DI(N-1)	EtherCAT 16通道数字量输入 (NPN), 单排欧式端子	04-21-04
3位一体欧式端子	EC2-16DI(P-2)	EtherCAT 16通道数字量输入 (PNP), 3位一体欧式端子	04-22-03
	EC2-16DI(N-2)	EtherCAT 16通道数字量输入 (NPN), 3位一体欧式端子	04-22-04
3位E-CON连接器	EC2-16DI(P-3)	EtherCAT 16通道数字量输入 (PNP), 3位E-CON连接器	04-23-03
	EC2-16DI(N-3)	EtherCAT 16通道数字量输入 (NPN), 3位E-CON连接器	04-23-04

端子类型	产品型号	规格描述	订货号
单排欧式端子	EC2-16DO(P-1)	EtherCAT 16通道数字量输出 (PNP), 单排欧式端子	04-21-01
	EC2-16DO(N-1)	EtherCAT 16通道数字量输出 (NPN), 单排欧式端子	04-21-02
3位一体欧式端子	EC2-16DO(P-2)	EtherCAT 16通道数字量输出 (PNP), 3位一体欧式端子	04-22-01
	EC2-16DO(N-2)	EtherCAT 16通道数字量输出 (NPN), 3位一体欧式端子	04-22-02
3位E-CON连接器	EC2-16DO(P-3)	EtherCAT 16通道数字量输出 (PNP), 3位E-CON连接器	04-23-01
	EC2-16DO(N-3)	EtherCAT 16通道数字量输出 (NPN), 3位E-CON连接器	04-23-02

EC2-S2 RS系列多功能一体式I/O EtherCAT总线

注: 可根据需要选择不同规格面板(同一端子类型)与EC-S2底座搭配使用。

端子类型	产品型号	规格描述	订货号
单排欧式端子	EC2-16DO(P-1)-16DO(P-1)	EtherCAT 32通道数字量输出 (PNP), 单排欧式端子	04-21-11
	EC2-16DI(P-1)-16DO(P-1)	EtherCAT 16通道数字量输入 (PNP), 16通道数字量输出 (PNP), 单排欧式端子	04-21-31
	EC2-16DO(N-1)-16DO(N-1)	EtherCAT 32通道数字量输出 (NPN), 单排欧式端子	04-21-22
	EC2-16DI(N-1)-16DO(N-1)	EtherCAT 16通道数字量输入 (NPN), 16通道数字量输出 (NPN), 单排欧式端子	04-21-42
	EC2-16DI(P-1)-16DI(P-1)	EtherCAT 32通道数字量输入 (PNP), 单排欧式端子	04-21-33
	EC2-16DI(N-1)-16DI(N-1)	EtherCAT 32通道数字量输入 (NPN), 单排欧式端子	04-21-44
继电器	EC2-8DO(R-1)-8DO(R-1)	EtherCAT 16通道继电器输出, 单排欧式端子	04-21-77

端子类型	产品型号	规格描述	订货号
3位一体欧式端子	EC2-16DO(P-2)-16DO(P-2)	EtherCAT 32通道数字量输出 (PNP), 3位一体欧式端子	04-22-11
	EC2-16DI(P-2)-16DO(P-2)	EtherCAT 16通道数字量输入 (PNP), 16通道数字量输出 (PNP), 3位一体欧式端子	04-22-31
	EC2-16DO(N-2)-16DO(N-2)	EtherCAT 32通道数字量输出 (NPN), 3位一体欧式端子	04-22-22
	EC2-16DI(N-2)-16DO(N-2)	EtherCAT 16通道数字量输入 (NPN), 16通道数字量输出 (NPN), 3位一体欧式端子	04-22-42
	EC2-16DI(P-2)-16DI(P-2)	EtherCAT 32通道数字量输入 (PNP), 3位一体欧式端子	04-22-33
	EC2-16DI(N-2)-16DI(N-2)	EtherCAT 32通道数字量输入 (NPN), 3位一体欧式端子	04-22-44
	EC2-8DI8DO(N-2)-16DO(N-2)	EtherCAT 24通道数字输出(NPN), 8通道数字量输入(NPN), 3位一体欧式端子	04-22-62

端子类型	产品型号	规格描述	订货号
3位E-CON连接器	EC2-16DO(P-3)-16DO(P-3)	EtherCAT 32通道数字量输出 (PNP), 3位E-CON连接器	04-23-11
	EC2-16DI(P-3)-16DO(P-3)	EtherCAT 16通道数字量输入 (PNP), 16通道数字量输出 (PNP), 3位E-CON连接器	04-23-31
	EC2-16DO(N-3)-16DO(N-3)	EtherCAT 32通道数字量输出 (NPN), 3位E-CON连接器	04-23-22
	EC2-16DI(N-3)-16DO(N-3)	EtherCAT 16通道数字量输入 (NPN), 16通道数字量输出 (NPN), 3位E-CON连接器	04-23-42
	EC2-16DI(P-3)-16DI(P-3)	EtherCAT 32通道数字量输入 (PNP), 3位E-CON连接器	04-23-33
	EC2-16DI(N-3)-16DI(N-3)	EtherCAT 32通道数字量输入 (NPN), 3位E-CON连接器	04-23-44

PN2-S1 RS系列多功能一体式I/O PROFINET总线

注: 以下为PN2-S1产品型号

端子类型	产品型号	规格描述	订货号
单排欧式端子	PN2-8DI8DO(P-1)	PROFINET 8通道数字量输出 (PNP), 8通道数字量输入 (PNP), 单排欧式端子	04-11-05
	PN2-8DI8DO(N-1)	PROFINET 8通道数字量输出 (NPN), 8通道数字量输入 (NPN), 单排欧式端子	04-11-06
3位一体欧式端子	PN2-8DI8DO(P-2)	PROFINET 8通道数字量输入 (PNP), 8通道数字量输出 (PNP), 3位一体欧式端子	04-12-05
	PN2-8DI8DO(N-2)	PROFINET 8通道数字量输入 (NPN), 8通道数字量输出 (NPN), 3位一体欧式端子	04-12-06
3位E-CON连接器	PN2-8DI8DO(P-3)	PROFINET 8通道数字量输入 (PNP), 8通道数字量输出 (PNP), 3位E-CON连接器	04-13-05
	PN2-8DI8DO(N-3)	PROFINET 8通道数字量输出 (NPN), 8通道数字量输入 (NPN), 3位E-CON连接器	04-13-06

端子类型	产品型号	规格描述	订货号
单排欧式端子	PN2-8DO(R-1)	PROFINET 8通道继电器输出, 单排欧式端子	04-11-07
	PN2-8AI(I5-1)	PROFINET 8通道模拟量输入0-20mA, 4-20mA (默认), 分辨率16bit, 精度0.1%, 用户量程可设置, 单排欧式端子	04-11-08

端子类型	产品型号	规格描述	订货号
单排欧式端子	PN2-16DI(P-1)	PROFINET 16通道数字量输入 (PNP), 单排欧式端子	04-11-03
	PN2-16DI(N-1)	PROFINET 16通道数字量输入 (NPN), 单排欧式端子	04-11-04
3位一体欧式端子	PN2-16DI(P-2)	PROFINET 16通道数字量输入 (PNP), 3位一体欧式端子	04-12-03
	PN2-16DI(N-2)	PROFINET 16通道数字量输入 (NPN), 3位一体欧式端子	04-12-04
3位E-CON连接器	PN2-16DI(P-3)	PROFINET 16通道数字量输入 (PNP), 3位E-CON连接器	04-13-03
	PN2-16DI(N-3)	PROFINET 16通道数字量输入 (NPN), 3位E-CON连接器	04-13-04

端子类型	产品型号	规格描述	订货号
单排欧式端子	PN2-16DO(P-1)	PROFINET 16通道数字量输出 (PNP), 单排欧式端子	04-11-01
	PN2-16DO(N-1)	PROFINET 16通道数字量输出 (NPN), 单排欧式端子	04-11-02
3位一体欧式端子	PN2-16DO(P-2)	PROFINET 16通道数字量输出 (PNP), 3位一体欧式端子	04-12-01
	PN2-16DO(N-2)	PROFINET 16通道数字量输出 (NPN), 3位一体欧式端子	04-12-02
3位E-CON连接器	PN2-16DO(P-3)	PROFINET 16通道数字量输出 (PNP), 3位E-CON连接器	04-13-01
	PN2-16DO(N-3)	PROFINET 16通道数字量输出 (NPN), 3位E-CON连接器	04-13-02

PN2-S2 RS系列多功能一体式I/O PROFINET总线

注: 可根据需要选择不同规格面板 (同一端子类型) 与PN2-S2底座搭配使用。

端子类型	产品型号	规格描述	订货号
单排欧式端子	PN2-16DO(P-1)-16DO(P-1)	PROFINET 32通道数字量输出 (PNP), 单排欧式端子	04-11-11
	PN2-16DI(P-1)-16DO(P-1)	PROFINET 16通道数字量输入 (PNP), 16通道数字量输出 (PNP), 单排欧式端子	04-11-31
	PN2-16DO(N-1)-16DO(N-1)	PROFINET 32通道数字量输出 (NPN), 单排欧式端子	04-11-22
	PN2-16DI(N-1)-16DO(N-1)	PROFINET 16通道数字量输入 (NPN), 16通道数字量输出 (NPN), 单排欧式端子	04-11-42
	PN2-16DI(P-1)-16DI(P-1)	PROFINET 32通道数字量输入 (PNP), 单排欧式端子	04-11-33
	PN2-16DI(N-1)-16DI(N-1)	PROFINET 32通道数字量输入 (NPN), 单排欧式端子	04-11-44
	PN2-8AI(I5-1)-8AI(I5-1)	PROFINET 16通道模拟量输入0-20mA, 4-20mA, 分辨率16bit, 精度0.1%, 用户量程可设置, 单排欧式端子	04-11-88
继电器	PN2-8DO(R-1)-8DO(R-1)	PROFINET 16通道继电器输出, 单排欧式端子	04-11-77

端子类型	产品型号	规格描述	订货号
3位一体欧式端子	PN2-16DO(P-2)-16DO(P-2)	PROFINET 32通道数字量输出 (PNP), 3位一体欧式端子	04-12-11
	PN2-16DI(P-2)-16DO(P-2)	PROFINET 16通道数字量输入 (PNP), 16通道数字量输出 (PNP), 3位一体欧式端子	04-12-31
	PN2-16DO(N-2)-16DO(N-2)	PROFINET 32通道数字量输出 (NPN), 3位一体欧式端子	04-12-22
	PN2-16DI(N-2)-16DO(N-2)	PROFINET 16通道数字量输入 (NPN), 16通道数字量输出 (NPN), 3位一体欧式端子	04-12-42
	PN2-16DI(P-2)-16DI(P-2)	PROFINET 32通道数字量输入 (PNP), 3位一体欧式端子	04-12-33
	PN2-16DI(N-2)-16DI(N-2)	PROFINET 32通道数字量输入 (NPN), 3位一体欧式端子	04-12-44

端子类型	产品型号	规格描述	订货号
3位E-CON连接器	PN2-16DO(P-3)-16DO(P-3)	PROFINET 32通道数字量输出 (PNP), 3位E-CON连接器	04-13-11
	PN2-16DI(P-3)-16DO(P-3)	PROFINET 16通道数字量输入 (PNP), 16通道数字量输出 (PNP), 3位E-CON连接器	04-13-31
	PN2-16DO(N-3)-16DO(N-3)	PROFINET 32通道数字量输出 (NPN), 3位E-CON连接器	04-13-22
	PN2-16DI(N-3)-16DO(N-3)	PROFINET 16通道数字量输入 (NPN), 16通道数字量输出 (NPN), 3位E-CON连接器	04-13-42
	PN2-16DI(P-3)-16DI(P-3)	PROFINET 32通道数字量输入 (PNP), 3位E-CON连接器	04-13-33
	PN2-16DI(N-3)-16DI(N-3)	PROFINET 32通道数字量输入 (NPN), 3位E-CON连接器	04-13-44

EI2-S1 RS系列多功能一体式I/O EtherNet/IP总线

注: 以下为EI2-S1产品型号

端子类型	产品型号	规格描述	订货号
单排欧式端子	EI2-8DI8DO(P-1)	EtherNet/IP 8通道数字量输出 (PNP), 8通道数字量输入 (PNP), 单排欧式端子	04-51-05
	EI2-8DI8DO(N-1)	EtherNet/IP 8通道数字量输出 (NPN), 8通道数字量输入 (NPN), 单排欧式端子	04-51-06
3位一体欧式端子	EI2-8DI8DO(P-2)	EtherNet/IP 8通道数字量输入 (PNP), 8通道数字量输出 (PNP), 3位一体欧式端子	04-52-05
	EI2-8DI8DO(N-2)	EtherNet/IP 8通道数字量输入 (NPN), 8通道数字量输出 (NPN), 3位一体欧式端子	04-52-06
3位E-CON连接器	EI2-8DI8DO(P-3)	EtherNet/IP 8通道数字量输入 (PNP), 8通道数字量输出 (PNP), 3位E-CON连接器	04-53-05
	EI2-8DI8DO(N-3)	EtherNet/IP 8通道数字量输出 (NPN), 8通道数字量输入 (NPN), 3位E-CON连接器	04-53-06

端子类型	产品型号	规格描述	订货号
单排欧式端子	EI2-8DO(R-1)	EtherNet/IP 8通道继电器输出, 单排欧式端子	04-51-07
	EI2-8AI(15-1)	EtherNet/IP 8通道模拟量输入0-20mA, 4-20mA (默认), 分辨率16bit, 精度0.1%, 用户量程可设置, 单排欧式端子	04-51-08

端子类型	产品型号	规格描述	订货号
单排欧式端子	EI2-16DI(P-1)	EtherNet/IP 16通道数字量输入 (PNP), 单排欧式端子	04-51-03
	EI2-16DI(N-1)	EtherNet/IP 16通道数字量输入 (NPN), 单排欧式端子	04-51-04
3位一体欧式端子	EI2-16DI(P-2)	EtherNet/IP 16通道数字量输入 (PNP), 3位一体欧式端子	04-52-03
	EI2-16DI(N-2)	EtherNet/IP 16通道数字量输入 (NPN), 3位一体欧式端子	04-52-04
3位E-CON连接器	EI2-16DI(P-3)	EtherNet/IP 16通道数字量输入 (PNP), 3位E-CON连接器	04-53-03
	EI2-16DI(N-3)	EtherNet/IP 16通道数字量输入 (NPN), 3位E-CON连接器	04-53-04

端子类型	产品型号	规格描述	订货号
单排欧式端子	EI2-16DO(P-1)	EtherNet/IP 16通道数字量输出 (PNP), 单排欧式端子	04-51-01
	EI2-16DO(N-1)	EtherNet/IP 16通道数字量输出 (NPN), 单排欧式端子	04-51-02
3位一体欧式端子	EI2-16DO(P-2)	EtherNet/IP 16通道数字量输出 (PNP), 3位一体欧式端子	04-52-01
	EI2-16DO(N-2)	EtherNet/IP 16通道数字量输出 (NPN), 3位一体欧式端子	04-52-02
3位E-CON连接器	EI2-16DO(P-3)	EtherNet/IP 16通道数字量输出 (PNP), 3位E-CON连接器	04-53-01
	EI2-16DO(N-3)	EtherNet/IP 16通道数字量输出 (NPN), 3位E-CON连接器	04-53-02

EI2-S2 RS系列多功能一体式I/O EtherNet/IP总线

注: 可根据需要选择不同规格面板(同一端子类型)与EI2-S2底座搭配使用。

端子类型	产品型号	规格描述	订货号
单排欧式端子	EI2-16DO(P-1)-16DO(P-1)	EtherNet/IP 32通道数字量输出 (PNP), 单排欧式端子	04-51-11
	EI2-16DI(P-1)-16DO(P-1)	EtherNet/IP 16通道数字量输入 (PNP), 16通道数字量输出 (PNP), 单排欧式端子	04-51-31
	EI2-16DO(N-1)-16DO(N-1)	EtherNet/IP 32通道数字量输出 (NPN), 单排欧式端子	04-51-22
	EI2-16DI(N-1)-16DO(N-1)	EtherNet/IP 16通道数字量输入 (NPN), 16通道数字量输出 (NPN), 单排欧式端子	04-51-42
	EI2-16DI(P-1)-16DI(P-1)	EtherNet/IP 32通道数字量输入 (PNP), 单排欧式端子	04-51-33
	EI2-16DI(N-1)-16DI(N-1)	EtherNet/IP 32通道数字量输入 (NPN), 单排欧式端子	04-51-44
	EI2-8AI(I5-1)-8AI(I5-1)	EtherNet/IP 16通道模拟量输入0-20mA, 4-20mA, 分辨率16bit, 精度0.1%, 用户量程可设置, 单排欧式端子	04-51-88
继电器	EI2-8DO(R-1)-8DO(R-1)	EtherNet/IP 16通道继电器输出, 单排欧式端子	04-51-77

端子类型	产品型号	规格描述	订货号
3位一体欧式端子	EI2-16DO(P-2)-16DO(P-2)	EtherNet/IP 32通道数字量输出 (PNP), 3位一体欧式端子	04-52-11
	EI2-16DI(P-2)-16DO(P-2)	EtherNet/IP 16通道数字量输入 (PNP), 16通道数字量输出 (PNP), 3位一体欧式端子	04-52-31
	EI2-16DO(N-2)-16DO(N-2)	EtherNet/IP 32通道数字量输出 (NPN), 3位一体欧式端子	04-52-22
	EI2-16DI(N-2)-16DO(N-2)	EtherNet/IP 16通道数字量输入 (NPN), 16通道数字量输出 (NPN), 3位一体欧式端子	04-52-42
	EI2-16DI(P-2)-16DI(P-2)	EtherNet/IP 32通道数字量输入 (PNP), 3位一体欧式端子	04-52-33
	EI2-16DI(N-2)-16DI(N-2)	EtherNet/IP 32通道数字量输入 (NPN), 3位一体欧式端子	04-52-44

端子类型	产品型号	规格描述	订货号
3位E-CON连接器	EI2-16DO(P-3)-16DO(P-3)	EtherNet/IP 32通道数字量输出 (PNP), 3位E-CON连接器	04-53-11
	EI2-16DI(P-3)-16DO(P-3)	EtherNet/IP 16通道数字量输入 (PNP), 16通道数字量输出 (PNP), 3位E-CON连接器	04-53-31
	EI2-16DO(N-3)-16DO(N-3)	EtherNet/IP 32通道数字量输出 (NPN), 3位E-CON连接器	04-53-22
	EI2-16DI(N-3)-16DO(N-3)	EtherNet/IP 16通道数字量输入 (NPN), 16通道数字量输出 (NPN), 3位E-CON连接器	04-53-42
	EI2-16DI(P-3)-16DI(P-3)	EtherNet/IP 32通道数字量输入 (PNP), 3位E-CON连接器	04-53-33
	EI2-16DI(N-3)-16DI(N-3)	EtherNet/IP 32通道数字量输入 (NPN), 3位E-CON连接器	04-53-44

CI2-S1 RS系列多功能一体式I/O CC-Link IE Field Basic总线

注：以下为CI2-S1产品型号

端子类型	产品型号	规格描述	订货号
单排欧式端子	CI2-8DI8DO(P-1)	CC-Link IE Field Basic 8通道数字量输出 (PNP), 8通道数字量输入 (PNP), 单排欧式端子	04-61-05
	CI2-8DI8DO(N-1)	CC-Link IE Field Basic 8通道数字量输出 (NPN), 8通道数字量输入 (NPN), 单排欧式端子	04-61-06
3位一体欧式端子	CI2-8DI8DO(P-2)	CC-Link IE Field Basic IE Field Basic 8通道数字量输入 (PNP), 8通道数字量输出 (PNP), 3位一体欧式端子	04-62-05
	CI2-8DI8DO(N-2)	CC-Link IE Field Basic IE Field Basic 8通道数字量输入 (NPN), 8通道数字量输出 (NPN), 3位一体欧式端子	04-62-06
3位E-CON连接器	CI2-8DI8DO(P-3)	CC-Link IE Field Basic 8通道数字量输入 (PNP), 8通道数字量输出 (PNP), 3位E-CON连接器	04-63-05
	CI2-8DI8DO(N-3)	CC-Link IE Field Basic 8通道数字量输出 (NPN), 8通道数字量输入 (NPN), 3位E-CON连接器	04-63-06

端子类型	产品型号	规格描述	订货号
单排欧式端子	CI2-8DO(R-1)	CC-Link IE Field Basic 8通道继电器输出, 单排欧式端子	04-61-07
	CI2-8AI(I5-1)	CC-Link IE Field Basic IE Field Basic 8通道模拟量输入0-20mA, 4-20mA (默认), 分辨率16bit, 精度0.1%, 用户量程可设置, 单排欧式端子	04-61-08

端子类型	产品型号	规格描述	订货号
单排欧式端子	CI2-16DI(P-1)	CC-Link IE Field Basic 16通道数字量输入 (PNP), 单排欧式端子	04-61-03
	CI2-16DI(N-1)	CC-Link IE Field Basic 16通道数字量输入 (NPN), 单排欧式端子	04-61-04
3位一体欧式端子	CI2-16DI(P-2)	CC-Link IE Field Basic 16通道数字量输入 (PNP), 3位一体欧式端子	04-62-03
	CI2-16DI(N-2)	CC-Link IE Field Basic 16通道数字量输入 (NPN), 3位一体欧式端子	04-62-04
3位E-CON连接器	CI2-16DI(P-3)	CC-Link IE Field Basic 16通道数字量输入 (PNP), 3位E-CON连接器	04-63-03
	CI2-16DI(N-3)	CC-Link IE Field Basic 16通道数字量输入 (NPN), 3位E-CON连接器	04-63-04

端子类型	产品型号	规格描述	订货号
单排欧式端子	CI2-16DO(P-1)	CC-Link IE Field Basic 16通道数字量输出 (PNP), 单排欧式端子	04-61-01
	CI2-16DO(N-1)	CC-Link IE Field Basic 16通道数字量输出 (NPN), 单排欧式端子	04-61-02
3位一体欧式端子	CI2-16DO(P-2)	CC-Link IE Field Basic 16通道数字量输出 (PNP), 3位一体欧式端子	04-62-01
	CI2-16DO(N-2)	CC-Link IE Field Basic 16通道数字量输出 (NPN), 3位一体欧式端子	04-62-02
3位E-CON连接器	CI2-16DO(P-3)	CC-Link IE Field Basic 16通道数字量输出 (PNP), 3位E-CON连接器	04-63-01
	CI2-16DO(N-3)	CC-Link IE Field Basic 16通道数字量输出 (NPN), 3位E-CON连接器	04-63-02

CI2-S2 RS系列多功能一体式I/O CC-Link IE Field Basic总线

注: 可根据需要选择不同规格面板(同一端子类型)与CI2-S2底座搭配使用。

端子类型	产品型号	规格描述	订货号
单排欧式端子	CI2-16DO(P-1)-16DO(P-1)	CC-Link IE Field Basic 32通道数字量输出 (PNP), 单排欧式端子	04-61-11
	CI2-16DI(P-1)-16DO(P-1)	CC-Link IE Field Basic 16通道数字量输入 (PNP), 16通道数字量输出 (PNP), 单排欧式端子	04-61-31
	CI2-16DO(N-1)-16DO(N-1)	CC-Link IE Field Basic 32通道数字量输出 (NPN), 单排欧式端子	04-61-22
	CI2-16DI(N-1)-16DO(N-1)	CC-Link IE Field Basic 16通道数字量输入 (NPN), 16通道数字量输出 (NPN), 单排欧式端子	04-61-42
	CI2-16DI(P-1)-16DI(P-1)	CC-Link IE Field Basic 32通道数字量输入 (PNP), 单排欧式端子	04-61-33
	CI2-16DI(N-1)-16DI(N-1)	CC-Link IE Field Basic 32通道数字量输入 (NPN), 单排欧式端子	04-61-44
	CI2-8AI(I5-1)-8AI(I5-1)	CC-Link IE Field Basic 16通道模拟量输入0-20mA, 4-20mA, 分辨率12bit, 精度0.2%, 用户量程可设置, 单排欧式端子	04-61-88
继电器	CI2-8DO(R-1)-8DO(R-1)	CC-Link IE Field Basic 16通道继电器输出, 单排欧式端子	04-61-77

端子类型	产品型号	规格描述	订货号
3位一体欧式端子	CI2-16DO(P-2)-16DO(P-2)	CC-Link IE Field Basic 32通道数字量输出 (PNP), 3位一体欧式端子	04-62-11
	CI2-16DI(P-2)-16DO(P-2)	CC-Link IE Field Basic 16通道数字量输入 (PNP), 16通道数字量输出 (PNP), 3位一体欧式端子	04-62-31
	CI2-16DO(N-2)-16DO(N-2)	CC-Link IE Field Basic 32通道数字量输出 (NPN), 3位一体欧式端子	04-62-22
	CI2-16DI(N-2)-16DO(N-2)	CC-Link IE Field Basic 16通道数字量输入 (NPN), 16通道数字量输出 (NPN), 3位一体欧式端子	04-62-42
	CI2-16DI(P-2)-16DI(P-2)	CC-Link IE Field Basic 32通道数字量输入 (PNP), 3位一体欧式端子	04-62-33
	CI2-16DI(N-2)-16DI(N-2)	CC-Link IE Field Basic 32通道数字量输入 (NPN), 3位一体欧式端子	04-62-44

端子类型	产品型号	规格描述	订货号
3位E-CON连接器	CI2-16DO(P-3)-16DO(P-3)	CC-Link IE Field Basic 32通道数字量输出 (PNP), 3位E-CON连接器	04-63-11
	CI2-16DI(P-3)-16DO(P-3)	CC-Link IE Field Basic 16通道数字量输入 (PNP), 16通道数字量输出 (PNP), 3位E-CON连接器	04-63-31
	CI2-16DO(N-3)-16DO(N-3)	CC-Link IE Field Basic 32通道数字量输出 (NPN), 3位E-CON连接器	04-63-22
	CI2-16DI(N-3)-16DO(N-3)	CC-Link IE Field Basic 16通道数字量输入 (NPN), 16通道数字量输出 (NPN), 3位E-CON连接器	04-63-42
	CI2-16DI(P-3)-16DI(P-3)	CC-Link IE Field Basic 32通道数字量输入 (PNP), 3位E-CON连接器	04-63-33
	CI2-16DI(N-3)-16DI(N-3)	CC-Link IE Field Basic 32通道数字量输入 (NPN), 3位E-CON连接器	04-63-44

CL2-S1RS系列多功能一体式I/O CC-Link总线

注: 以下为CL2-S1产品型号

端子类型	产品型号	规格描述	订货号
单排欧式端子	CL2-8DI8DO(P-1)	CC-Link 8通道数字量输出 (PNP), 8通道数字量输入 (PNP), 单排欧式端子	04-31-05
	CL2-8DI8DO(N-1)	CC-Link 8通道数字量输出 (NPN), 8通道数字量输入 (NPN), 单排欧式端子	04-31-06
3位一体欧式端子	CL2-8DI8DO(P-2)	CC-Link 8通道数字量输入 (PNP), 8通道数字量输出 (PNP), 3位一体欧式端子	04-32-05
	CL2-8DI8DO(N-2)	CC-Link 8通道数字量输入 (NPN), 8通道数字量输出 (NPN), 3位一体欧式端子	04-32-06
3位E-CON连接器	CL2-8DI8DO(P-3)	CC-Link 8通道数字量输出 (PNP), 8通道数字量输入 (PNP), 3位E-CON连接器	04-33-05
	CL2-8DI8DO(N-3)	CC-Link 8通道数字量输出 (NPN), 8通道数字量输入 (NPN), 3位E-CON连接器	04-33-06

端子类型	产品型号	规格描述	订货号
单排欧式端子	CL2-8DO(R-1)	CC-Link 8通道继电器输出, 单排欧式端子	04-31-07
	CL2-8AI(I5-1)	CC-Link 8通道模拟量输入0-20mA, 4-20mA (默认), 分辨率16bit, 精度0.1%, 用户量程可设置, 单排欧式端子	04-31-08

端子类型	产品型号	规格描述	订货号
单排欧式端子	CL2-16DI(P-1)	CC-Link 16通道数字量输入 (PNP), 单排欧式端子	04-31-03
	CL2-16DI(N-1)	CC-Link 16通道数字量输入 (NPN), 单排欧式端子	04-31-04
3位一体欧式端子	CL2-16DI(P-2)	CC-Link 16通道数字量输入 (PNP), 3位一体欧式端子	04-32-03
	CL2-16DI(N-2)	CC-Link 16通道数字量输入 (NPN), 3位一体欧式端子	04-32-04
3位E-CON连接器	CL2-16DI(P-3)	CC-Link 16通道数字量输入 (PNP), 3位E-CON连接器	04-33-03
	CL2-16DI(N-3)	CC-Link 16通道数字量输入 (NPN), 3位E-CON连接器	04-33-04

端子类型	产品型号	规格描述	订货号
单排欧式端子	CL2-16DO(P-1)	CC-Link 16通道数字量输出 (PNP), 单排欧式端子	04-31-01
	CL2-16DO(N-1)	CC-Link 16通道数字量输出 (NPN), 单排欧式端子	04-31-02
3位一体欧式端子	CL2-16DO(P-2)	CC-Link 16通道数字量输出 (PNP), 3位一体欧式端子	04-32-01
	CL2-16DO(N-2)	CC-Link 16通道数字量输出 (NPN), 3位一体欧式端子	04-32-02
3位E-CON连接器	CL2-16DO(P-3)	CC-Link 16通道数字量输出 (PNP), 3位E-CON连接器	04-33-01
	CL2-16DO(N-3)	CC-Link 16通道数字量输出 (NPN), 3位E-CON连接器	04-33-02

CL2-S2 RS系列多功能一体式I/O CC-Link总线

注: 可根据需要选择不同规格面板(同一端子类型)与CL2-S2底座搭配使用。

端子类型	产品型号	规格描述	订货号
单排欧式端子	CL2-16DO(P-1)-16DO(P-1)	CC-link 32通道数字量输出 (PNP), 单排欧式端子	04-31-11
	CL2-16DI(P-1)-16DO(P-1)	CC-Link 16通道数字量输入 (PNP), 16通道数字量输出 (PNP), 单排欧式端子	04-31-31
	CL2-16DO(N-1)-16DO(N-1)	CC-link 32通道数字量输出 (NPN), 单排欧式端子	04-31-22
	CL2-16DI(N-1)-16DO(N-1)	CC-link 16通道数字量输入 (NPN), 16通道数字量输出 (NPN), 单排欧式端子	04-31-42
	CL2-16DI(P-1)-16DI(P-1)	CC-link 32通道数字量输入 (PNP), 单排欧式端子	04-31-33
	CL2-16DI(N-1)-16DI(N-1)	CC-link 32通道数字量输入 (NPN), 单排欧式端子	04-31-44
	CL2-8AI(I5-1)-8AI(I5-1)	CC-Link 16通道模拟量输入0-20mA, 4-20mA, 分辨率16bit, 精度0.1%, 用户量程可设置, 单排欧式端子	04-31-88
继电器	CL2-8DO(R-1)-8DO(R-1)	CC-link 16通道继电器输出, 单排欧式端子	04-31-77

端子类型	产品型号	规格描述	订货号
3位一体欧式端子	CL2-16DO(P-2)-16DO(P-2)	CC-link 32通道数字量输出 (PNP), 3位一体欧式端子	04-32-11
	CL2-16DI(P-2)-16DO(P-2)	CC-link 16通道数字量输入 (PNP), 16通道数字量输出 (PNP), 3位一体欧式端子	04-32-31
	CL2-16DO(N-2)-16DO(N-2)	CC-link 32通道数字量输出 (NPN), 3位一体欧式端子	04-32-22
	CL2-16DI(N-2)-16DO(N-2)	CC-link 16通道数字量输入 (NPN), 16通道数字量输出 (NPN), 3位一体欧式端子	04-32-42
	CL2-16DI(P-2)-16DI(P-2)	CC-link 32通道数字量输入 (PNP), 3位一体欧式端子	04-32-33
	CL2-16DI(N-2)-16DI(N-2)	CC-link 32通道数字量输入 (NPN), 3位一体欧式端子	04-32-44

端子类型	产品型号	规格描述	订货号
3位E-CON连接器	CL2-16DO(P-3)-16DO(P-3)	CC-link 32通道数字量输出 (PNP), 3位E-CON连接器	04-33-11
	CL2-16DI(P-3)-16DO(P-3)	CC-link 16通道数字量输入 (PNP), 16通道数字量输出 (PNP), 3位E-CON连接器	04-33-31
	CL2-16DO(N-3)-16DO(N-3)	CC-link 32通道数字量输出 (NPN), 3位E-CON连接器	04-33-22
	CL2-16DI(N-3)-16DO(N-3)	CC-link 16通道数字量输入 (NPN), 16通道数字量输出 (NPN), 3位E-CON连接器	04-33-42
	CL2-16DI(P-3)-16DI(P-3)	CC-link 32通道数字量输入 (PNP), 3位E-CON连接器	04-33-33
	CL2-16DI(N-3)-16DI(N-3)	CC-link 32通道数字量输入 (NPN), 3位E-CON连接器	04-33-44

附件

产品型号	产品外观	产品描述	压盖颜色	导体规格	线缆外径	订货号
KD-3W-0.8K -A24		3位 E-CON 快接插头	紫色	AWG24-26 0.13-0.21mm ²	Φ0.6-0.8	10-00-08
KD-3W-1.0K -A24		3位 E-CON 快接插头	红色	AWG24-26 0.13-0.21mm ²	Φ0.8-1.0	10-00-09
KD-3W-1.6K -A22		3位 E-CON 快接插头	黄色	AWG20-22 0.32-0.50mm ²	Φ1.2-1.6	10-00-10
KD-3W-2.0K -A22		3位 E-CON 快接插头	灰色	AWG20-22 0.32-0.50mm ²	Φ1.6-2.0	10-00-11
KZ-3W-0.8K -A24		3位 E-CON 快接插座	紫色	AWG24-26 0.13-0.21mm ²	Φ0.6-0.8	10-00-12
KZ-3W-1.0K -A24		3位 E-CON 快接插座	红色	AWG24-26 0.13-0.21mm ²	Φ0.8-1.0	10-00-13
KZ-3W-1.6K -A22		3位 E-CON 快接插座	黄色	AWG20-22 0.32-0.50mm ²	Φ1.2-1.6	10-00-14
KZ-3W-2.0K -A22		3位 E-CON 快接插座	灰色	AWG20-22 0.32-0.50mm ²	Φ1.6-2.0	10-00-15

产品名称	产品外观	产品型号	产品描述	订货号
防尘盖		RS-C1	防尘盖用于RS系列单插槽模块	10-04-01
防尘盖		RS-C2	防尘盖用于RS系列双插槽模块	10-04-02

产品应用行业

德克威尔自动化的各种工业通信产品可广泛应用于新能源、3C 电子、物流、汽车、半导体、食品、医药、包装、轨道交通、机床、家电、激光、装备制造、石化、钢铁、电力、水利、环保、建筑等领域, 赢得了广大客户的青睐!

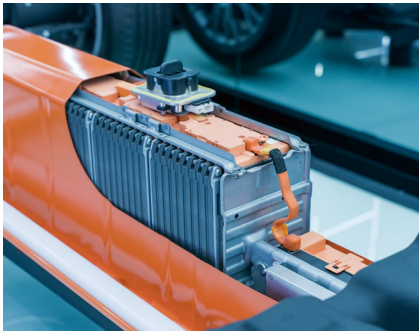

新能源行业



3C 电子行业



物流行业



汽车制造行业

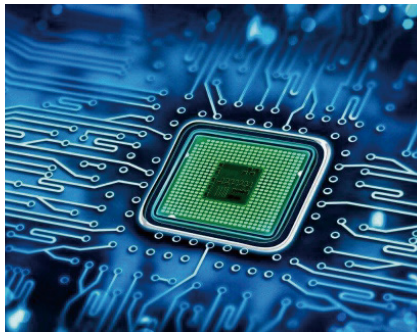

半导体行业



食品行业



医药行业

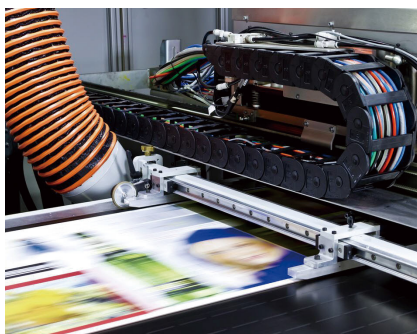

包装行业



电力行业

我们的服务

销售支持

德克威尔自动化销售工程师均受过专业技术培训，具备广泛的产品知识以及丰富的行业应用经验，可根据客户现场需求快速制定解决方案。

售后服务

德克威尔自动化提供完善的售后服务，我们的专业售后人员可及时到客户所在现场进行故障排除。

现场服务

德克威尔自动化的服务网络遍布全国，我们提供免费的样机测试及现场安装支持和维护培训，可以在客户需要的时候迅速到达现场服务。



版权所有 © 德克威尔自动化

由于本公司持续的产品升级造成的内容变更，恕不另行通知。

V260407-008



南京德克威尔自动化有限公司

Nanjing Decowell Automation Co., Ltd.

全国服务热线

400-096-9016

地址：南京市浦口区兰新路19号瑞创智造园13号楼

网址：www.wellinkio.com

邮箱：Information@wellinkio.com

