

版权所有©德克威尔自动化
由于本公司持续的产品升级造成的内容变更，恕不另行通知。
V240419

DECOWELL®
德克威尔自动化

工业信号处理专家

SD系列IP67远程I/O

新一代高防护IO

德克威尔·工业智造可靠伙伴

南京德克威尔自动化有限公司
Nanjing Decowell Automation Co., Ltd.

全国服务热线
400-096-9016

地址：南京市浦口区兰新路19号瑞创智造园13号楼
网址：www.wellinkio.com
邮箱：sales@wellinkio.com



德克威尔微信公众号



抖音官方账号



目录

关于我们	02
荣誉资质	03
产品介绍	05
产品命名规则	07
产品特点	08
产品尺寸	09
接口说明	10
产品参数	11
IO-Link主站	11
IO-Link从站I/O模块	12
附件电源连接线	15
附件接头	20
附件防尘盖/Y型带倒角插头	20
产品型号速查表	21
产品应用行业	25
我们的服务	26

关于我们

南京德克威尔自动化有限公司成立于 2016 年, 是一家集技术研发、生产和销售及服务为一体的国家高新技术企业。公司致力于提供以 I/O 模块为核心的工业总线解决方案。作为中国领先的自动化服务提供商, 德克威尔自动化产品广泛应用于 3C、新能源、物流、食品、医药、汽车、环保、教仪、轨道交通、机床、冶金、化工等行业。

公司总部位于江苏南京, 在无锡、南京设立双研发中心, 在上海、深圳、广州、武汉、苏州、无锡、青岛、杭州、成都、济南等地设有办事处, 确保供货与售后服务。德克威尔自动化目前已累计服务国内外超 5000 家客户, 与全球多家世界 500 强企业建立了业务联系。

公司通过 "国家高新技术企业" 认定、江苏省 "专精特新" 企业认定以及通过南京市企业技术中心认定, 并参与《自动化系统与集成制造企业数据空间集成模型》、《面向装备制造业的研发设计资源分类及编码》等国家标准的制定。公司目前拥有各项知识产权 100 多项, 产品通过 UL 认证、CE 认证以及 ETG、PI、CLPA 的产品一致性认证。

在自动化技术快速发展和市场竞争日趋激烈的今天, 德克威尔自动化与时俱进, 不断加大对新技术的研发和投入, 持续为客户提供高可靠的工业总线产品和解决方案。

5000⁺
家
客户数量

200⁺
个
代理商城市覆盖

100⁺
家
渠道合作伙伴

10⁺
个
海外国家 / 地区

100⁺
个
知识产权

2
个
研发中心

* 以上数据统计截止至 2023 年

荣誉资质

- 2022年入选《江北新区产业科技金融融合创新先导工程(“灵雀计划”)》企业名单;
- 通过“国家高新技术企业”、“江苏省民营科技企业”、“江苏省专精特新中小企业”认定等荣誉称号;
- 产品通过UL认证、CE认证;
- 通过ETG、PI、CLPA三大协会产品一致性认证;
- 通过ISO9001、ISO14001、ISO45001三大体系认证;
- 各项知识产权 **100+**



CE 认证

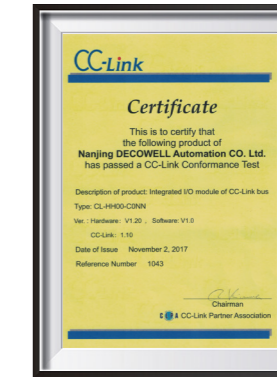

通过 ETG、PI、CLPA 三大协会产品一致性认证

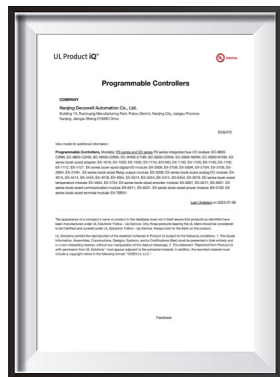

UL 认证

ISO9001

ISO14001

ISO45001



专利证书



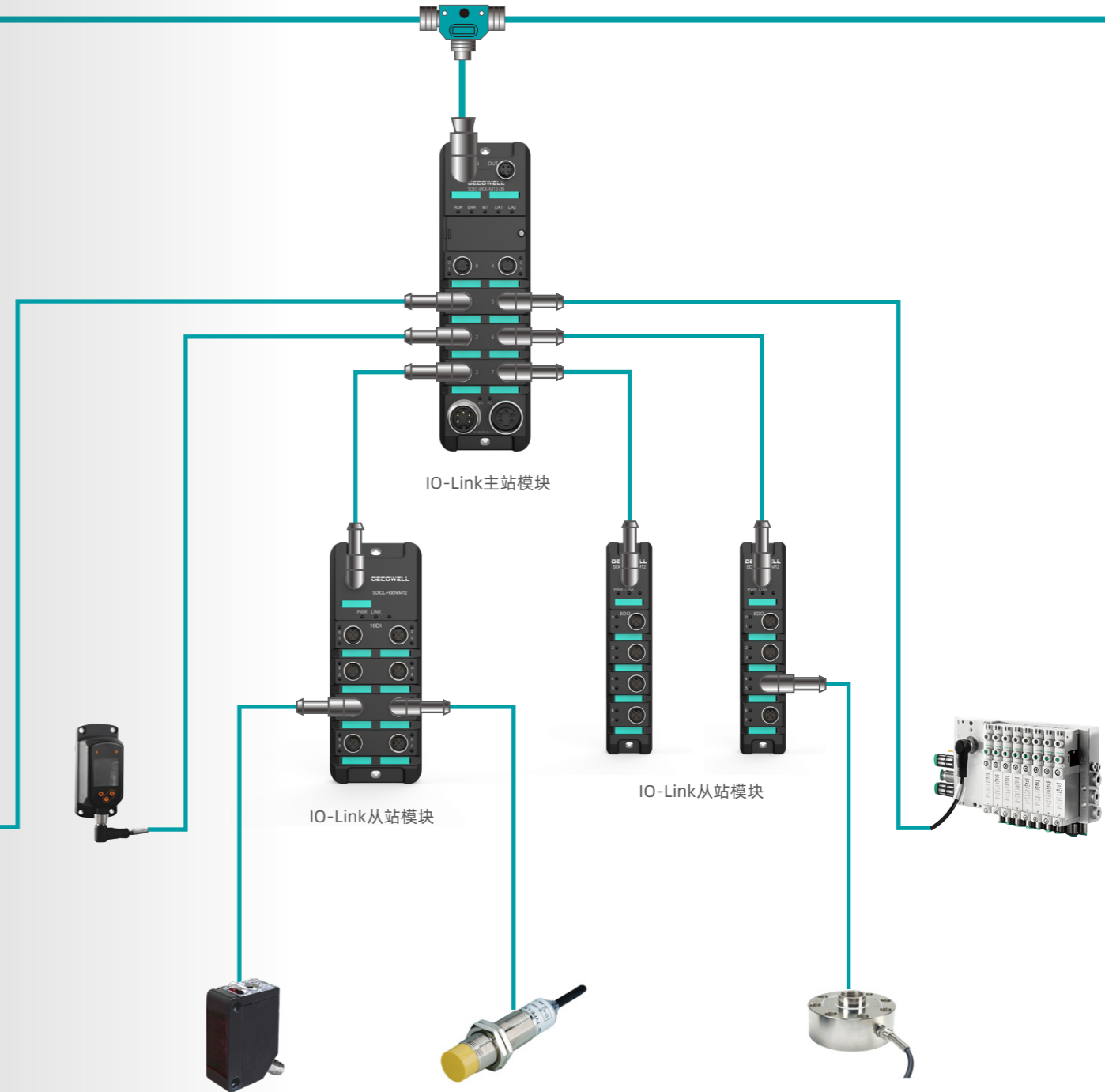
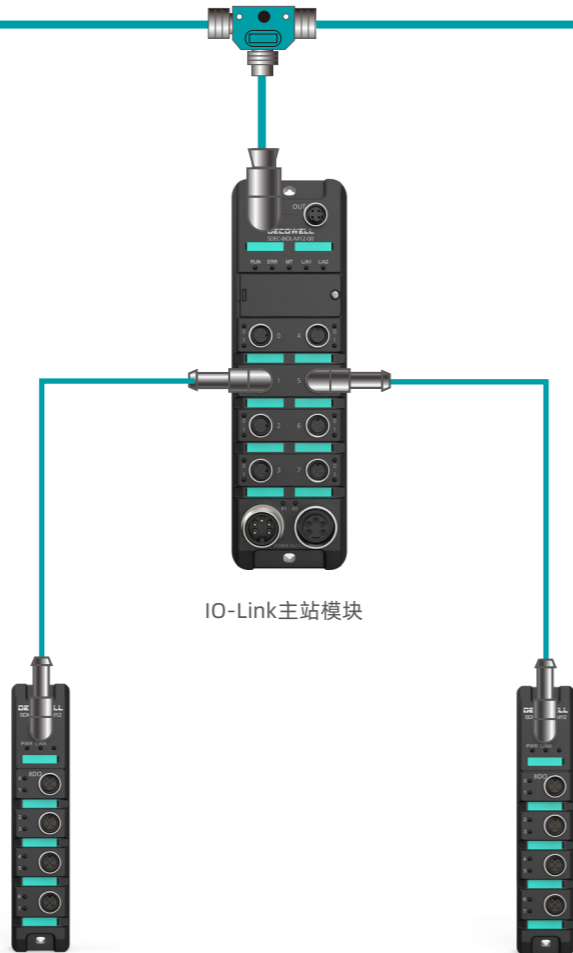

SD系列IP67远程I/O

SD 系列产品是德克威尔推出的高防护 I/O 模块，高达 IP67 的防护等级。支持主流的现场总线协议，如 PROFINET、EtherCAT、EtherNet/IP 等，单个模块最大支持 16 个信号点，信号类型包括数字量输入输出，模拟量输入输出。全密封小型化设计，结构紧凑，便于集成和安装，配合扩展电缆的柔性连接，防水防尘，适合于需要长期稳定运行和在各种严峻工业环境下使用的应用场景，具有很强的抗干扰能力，广泛应用于汽车、锂电、物流、冶金、印刷等行业。

产品命名规则

IO-Link主站命名规则

SDPN-8IOL-M12-00

系列名称

预留

总线类型

端子类型

- PROFINET
- EtherCAT
- EtherNet/IP (规划中)

- 标准M12接口

通道数

IO-Link标识

- 4: 4通道 (规划中)
- 8: 8通道

- IO-Link协议

IO-Link从站命名规则

SDIOL-800N-M12

系列名称

端子类型

- 标准M12接口

IO-Link标识

输出信号类型

- 0: NPN输出
- 1: PNP输出
- N: 无输出信号

输入通道数量

输入信号类型

- 0: NPN输入
- 1: PNP输入
- N: 无输入信号

输出通道数量

- 0: 无输出
- 4: 4通道输出
- 8: 8通道输出
- H: 16通道出

产品介绍

产品特点



螺丝安装、方便快捷

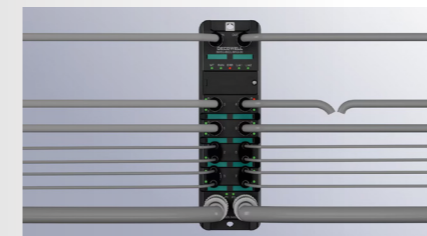

高效诊断

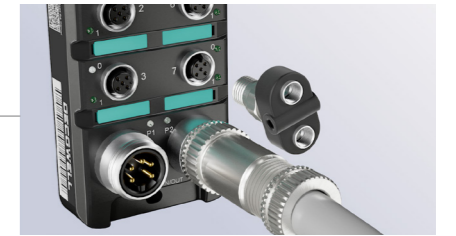
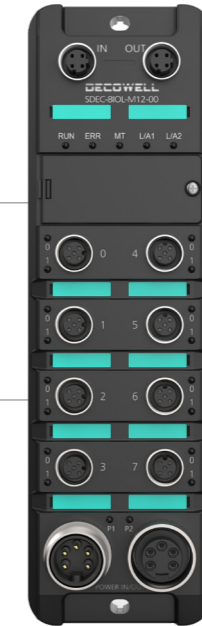

标准M8/12接口、快速接线



防水、防尘、防震动、宽温

SD系列IP67模块用于恶劣环境中的产品特点

5

大优势
ADVANTAGE

- 01 防尘防水

由于具有IP67级别的防护等级, 模块可以在严格的防尘和防水环境中运作, 并可耐受强烈的震动和冲击。
- 02 远程安装

模块可以分布式布置在设备和机器的各个位置, 使得监控和控制更加灵活和准确。
- 03 小型化设计

相比传统的远程IO, SD系列IP67模块设计紧凑, 节省空间, 便于集成和安装。
- 04 多种通信接口

SD系列 IP67模块支持多种通信协议, 如PROFINET、EtherCAT、EtherNet/IP等, 具有高速度和稳定性, 可以满足实时数据传输和远程监控的要求。
- 05 具有可靠性

SD系列 IP67模块内置了现场总线诊断和状态监测功能, 可以对网络实时进行监测和障碍排除, 提高了运行可靠性。

产品尺寸

IO-Link 主站尺寸说明

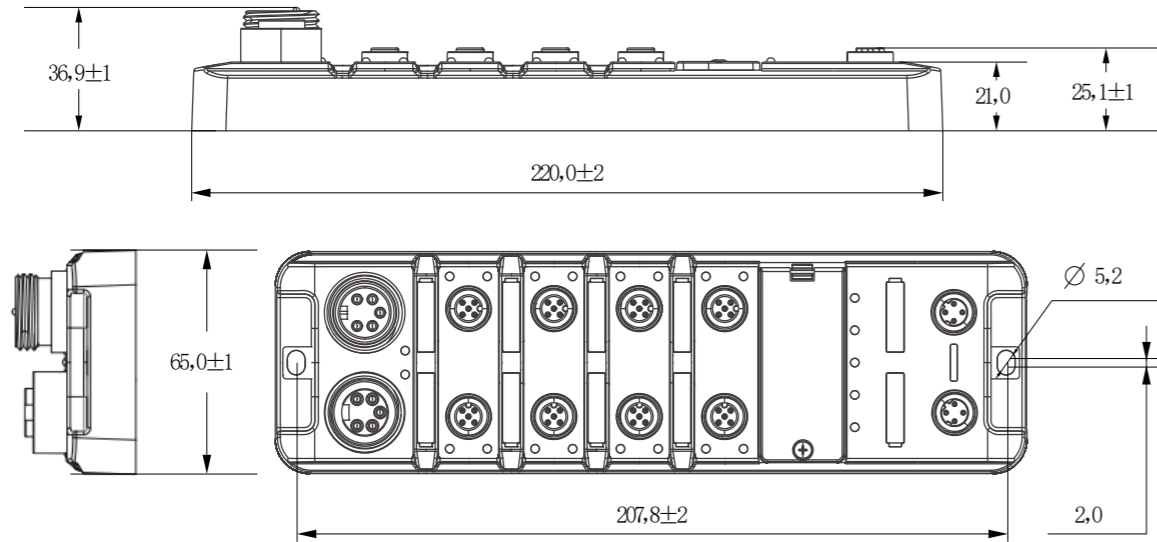

IO-Link Hub从站尺寸说明

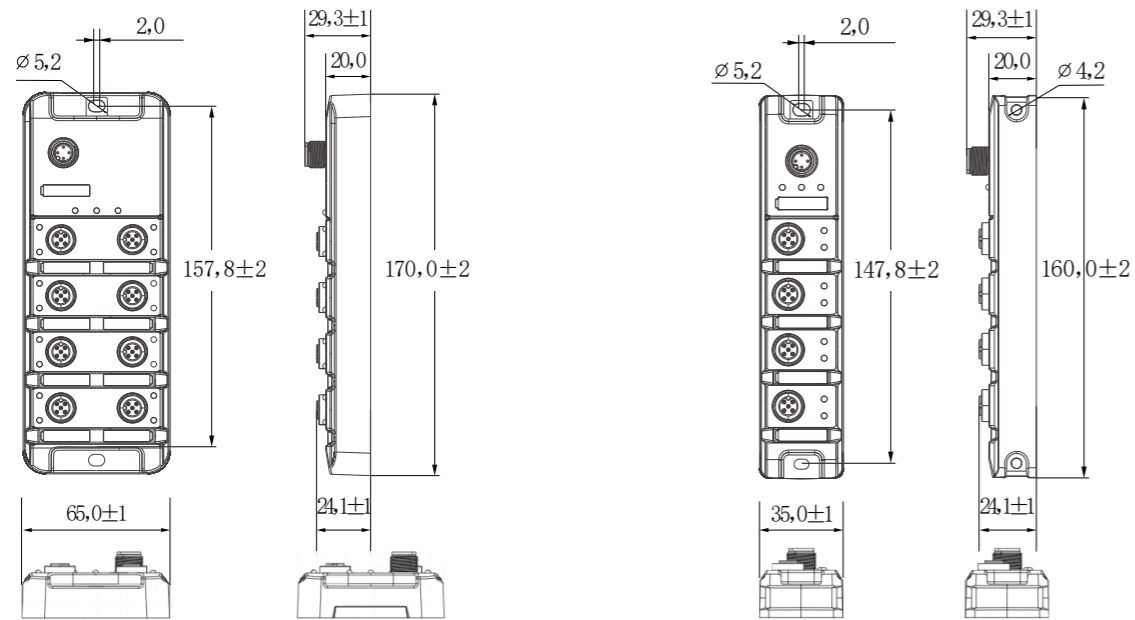

接口说明

IO-Link 主站接口说明

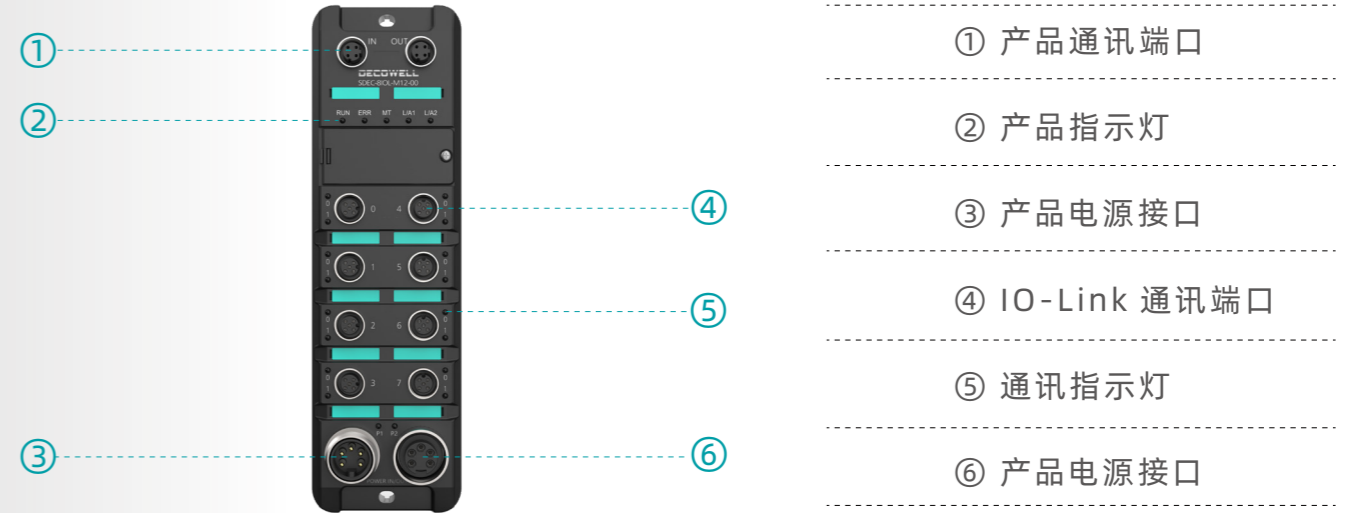

IO-Link Hub从站接口说明

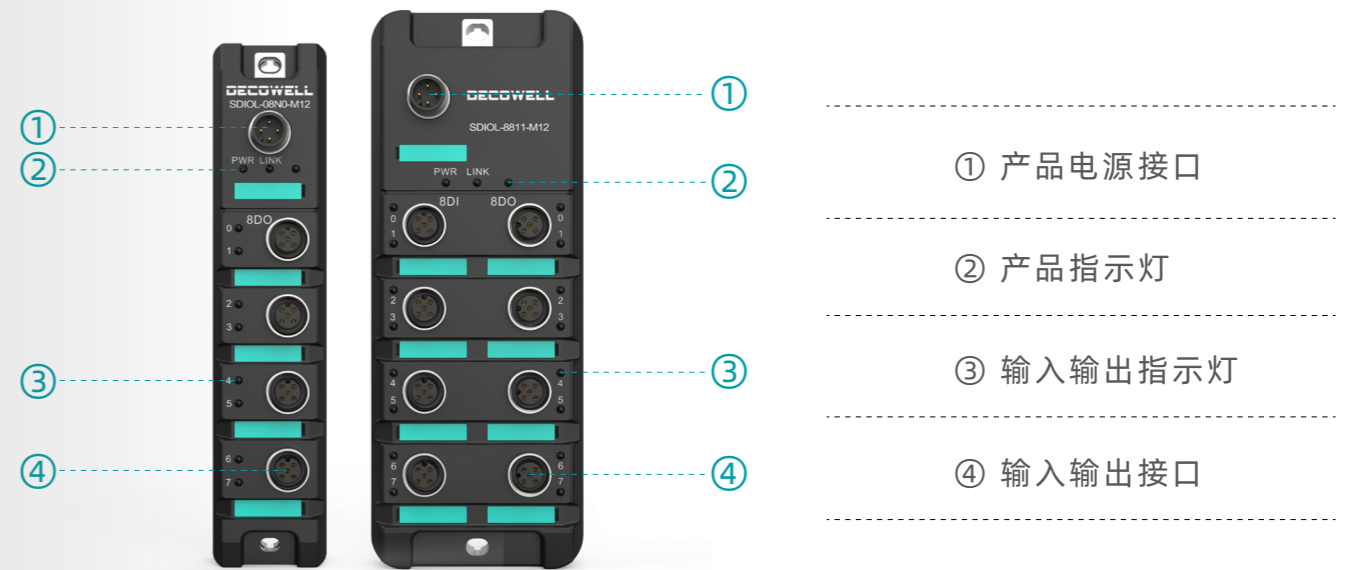

产品参数 IO-Link主站

产品型号	SDPN-8IOL-M12-00	SDEC-8IOL-M12-00	SDEI-8IOL-M12-00
------	------------------	------------------	------------------



工作原理	IO-Link主控单元	IO-Link主控单元	IO-Link主控单元
尺寸	66x221x29mm	66x221x29mm	66x221x29mm
外壳材质	PA6+gf30%	PA6+gf30%	PA6+gf30%
接口	Profinet I/O	EtherCAT I/O	EtherNet/IP I/O
数字量输入端	16xPNP, 类型3	16xPNP, 类型3	16xPNP, 类型3
数字量输出端	8xPNP	8xPNP	8xPNP
输入/输出可配置	是	是	是
备用接口	8xIO-Link	8xIO-Link	8xIO-Link
端口类型	ClassA	ClassA	ClassA
接口插槽	8xM12,母头, 5针, A编码	8xM12,母头, 5针, A编码	8xM12,母头, 5针, A编码
工作电压Ub	18V-30V	18V-30V	18V-30V
输出电流最大值	2A	2A	2A
执行器总电流UA	8A	8A	8A
地址范围	IPV4	不适用	不适用
环境温度	-25°C-70°C	-25°C-70°C	-25°C-70°C
防护等级	IP67	IP67	IP67
订货号	07-01-01	07-01-03	07-01-05

IO-Link从站I/O模块

产品型号	SDIOL-0HN0-M12	SDIOL-0HN1-M12	SDIOL-H00N-M12	SDIOL-H01N-M12
------	----------------	----------------	----------------	----------------



尺寸	66x171x29mm	66x171x29mm	66x171x29mm	66x171x29mm
外壳材质	PA6+gf30%	PA6+gf30%	PA6+gf30%	PA6+gf30%
接口	IO-LINK 1.1.3	IO-LINK 1.1.3	IO-LINK 1.1.3	IO-LINK 1.1.3
数字量输入端	无	无	16x NPN, 类型1	16x PNP, 类型1
数字量输出端	16x NPN	16x PNP	无	无
输出电流最大值	2A	2A	不适用	不适用
接口插槽	8xM12,母头, 5针, A编码	8xM12,母头, 5针, A编码	8xM12,母头, 5针, A编码	8xM12,母头, 5针, A编码
工作电压Ub	18-30VDC	18-30VDC	18-30VDC	18-30VDC
环境温度	-25°C-70°C	-25°C-70°C	-25°C-70°C	-25°C-70°C
防护等级	IP67	IP67	IP67	IP67
最小循环时间	5ms	5ms	5ms	5ms
标准订货中包含	部件标签 (16x),M12盲塞 (8x)	部件标签 (16x),M12盲塞 (8x)	部件标签 (16x),M12盲塞 (8x)	部件标签 (16x),M12盲塞 (8x)
订货号	07-03-04	07-03-06	07-02-04	07-02-06

IO-Link从站I/O模块

产品型号	SDIOL-8800-M12	SDIOL-8811-M12	SDIOL-08N0-M12
------	----------------	----------------	----------------



尺寸	66x171x29mm	66x171x29mm	36x160x23mm
外壳材质	PA6+gf30%	PA6+gf30%	PA6+gf30%
接口	IO-LINK 1.1.3	IO-LINK 1.1.3	IO-LINK 1.1.3
数字量输入端	8xNPN, 类型1	8xPNP, 类型1	无
数字量输出端	8xNPN	8xPNP	8xNPN
输出电流最大值	2A	2A	2A
接口插槽	8xM12,母头, 5针, A编码	8xM12,母头, 5针, A编码	8xM12,母头, 5针, A编码
工作电压Ub	18-30VDC	18-30VDC	18-30VDC
环境温度	-25°C-70°C	-25°C-70°C	-25°C-70°C
防护等级	IP67	IP67	IP67
最小循环时间	5ms	5ms	5ms
标准订货中包含	部件标签 (16x), M12盲塞 (8x)	部件标签 (16x), M12盲塞 (8x)	部件标签 (16x), M12盲塞 (8x)
订货号	07-02-08	07-02-10	07-03-00

产品型号	SDIOL-08N1-M12	SDIOL-800N-M12	SDIOL-801N-M12
------	----------------	----------------	----------------



尺寸	36x160x23mm	36x160x23mm	36x160x23mm
外壳材质	PA6+gf30%	PA6+gf30%	PA6+gf30%
接口	IO-LINK 1.1.3	IO-LINK 1.1.3	IO-LINK 1.1.3
数字量输入端	无	8xNPN, 类型1	8xPNP, 类型1
数字量输出端	8xPNP	无	无
输出电流最大值	2A	不适用	不适用
接口插槽	8xM12,母头, 5针, A编码	8xM12,母头, 5针, A编码	8xM12,母头, 5针, A编码
工作电压Ub	18-30VDC	18-30VDC	18-30VDC
环境温度	-25°C-70°C	-25°C-70°C	-25°C-70°C
防护等级	IP67	IP67	IP67
最小循环时间	5ms	5ms	5ms
标准订货中包含	部件标签 (16x), M12盲塞 (8x)	部件标签 (16x), M12盲塞 (8x)	部件标签 (16x), M12盲塞 (8x)
订货号	07-03-02	07-02-00	07-02-02

附件 电源连接线
M12 IO-LINK通信线缆

产品型号	M12-S5A/P5A-MWA-1PV-S	M12-S5A/P5A-MWD-1PV-S
		
产品描述	M12直线形双端预铸IO LINK-M12 5芯屏蔽电缆 (1m)	M12弯型双端预铸IO LINK-M12 5芯屏蔽电缆 (1m)
连接方式	螺纹连接	螺纹连接
接线方式	焊接	焊接
温度	-25°C~+80°C	-25°C~+80°C
污染范围	3	3
防护等级	IP67	IP67
接插次数	≥500	≥500
额定电压	60V AC/DC	60V AC/DC
额定电流	4A	4A
接触电阻	≤5mΩ	≤5mΩ
绝缘电阻	≥100MΩ	≥100MΩ
产品外被	PVC, 屏蔽	PVC, 屏蔽
出线长度	1, 2, 自定义	1, 2, 自定义
产品端面		
接线定义	针脚 1: 24VDV 供电 针脚 2: DI 信号 针脚 3: GND, 参考基准点位 针脚 4: C/Q, IO-Link 数据传输 针脚 5: FE, 功能接地 针脚 1: 棕色 针脚 2: 白色 针脚 3: 蓝色 针脚 4: 黑色 针脚 5: 灰色	针脚 1: 24VDV 供电 针脚 2: DI 信号 针脚 3: GND, 参考基准点位 针脚 4: C/Q, IO-Link 数据传输 针脚 5: FE, 功能接地 针脚 1: 棕色 针脚 2: 白色 针脚 3: 蓝色 针脚 4: 黑色 针脚 5: 灰色
订货号	S2-55-01	S2-65-01

M12 IO信号线

产品型号	M12-P5A-MWA-1PV	M12-P5A-MWD-1PV
		
产品描述	M12直型单端预铸A编码5芯信号线 (1m)	M12弯型单端预铸A编码5芯信号线 (1m)
连接方式	螺纹连接	螺纹连接
接线方式	焊接	焊接
温度	-25°C~+80°C	-25°C~+80°C
污染范围	3	3
防护等级	IP67	IP67
接插次数	≥500	≥500
额定电压	60V AC/DC	60V AC/DC
额定电流	4A	4A
接触电阻	≤5mΩ	≤5mΩ
绝缘电阻	≥100MΩ	≥100MΩ
产品外被	PVC	PVC
出线长度	1, 2, 自定义	1, 2, 自定义
产品端面		
接线定义	针脚 1: 24VDV 供电 针脚 2: DI 信号 针脚 3: GND, 参考基准点位 针脚 4: C/Q, IO-Link 数据传输 针脚 5: FE, 功能接地 针脚 1: 棕色 针脚 2: 白色 针脚 3: 蓝色 针脚 4: 黑色 针脚 5: 灰色	针脚 1: 24VDV 供电 针脚 2: DI 信号 针脚 3: GND, 参考基准点位 针脚 4: C/Q, IO-Link 数据传输 针脚 5: FE, 功能接地 针脚 1: 棕色 针脚 2: 白色 针脚 3: 蓝色 针脚 4: 黑色 针脚 5: 灰色
订货号	U2-15-01	U2-25-01

M12 IO信号线

产品型号	M12-S5A/P5A-MWA-1PV	M12-S5A/P5A-MWD-1PV
		
产品描述	M12直型双端预铸A编码5芯信号线 (1m)	M12弯型双端预铸A编码5芯信号线 (1m)
连接方式	螺纹连接	螺纹连接
接线方式	焊接	焊接
温度	-25°C~+80°C	-25°C~+80°C
污染范围	3	3
防护等级	IP67	IP67
接插次数	≥500	≥500
额定电压	60V AC/DC	60V AC/DC
额定电流	4A	4A
接触电阻	≤5mΩ	≤5mΩ
绝缘电阻	≥100MΩ	≥100MΩ
产品外被	PVC	PVC
出线长度	1, 2, 自定义	1, 2, 自定义
产品端面		
接线定义	针脚 1: 24VDV 供电 针脚 2: DI 信号 针脚 3: GND, 参考基准点位 针脚 4: C/Q, IO-Link 数据传输 针脚 5: FE, 功能接地 针脚 1: 棕色 针脚 2: 白色 针脚 3: 蓝色 针脚 4: 黑色 针脚 5: 灰色	针脚 1: 24VDV 供电 针脚 2: DI 信号 针脚 3: GND, 参考基准点位 针脚 4: C/Q, IO-Link 数据传输 针脚 5: FE, 功能接地 针脚 1: 棕色 针脚 2: 白色 针脚 3: 蓝色 针脚 4: 黑色 针脚 5: 灰色
订货号	U2-55-01	U2-65-01

M12 以太网线缆

产品型号	M12-P4D/RJ45M-MWA-1PV-S	M12-P4D/P4D-MWA-1PV-S
		
产品描述	M12直型单端预铸D编码公转RJ45以太网 (1m)	M12直型双端预铸D编码以太网 (1m)
连接方式	螺纹连接	螺纹连接
接线方式	焊接	焊接
温度	-25°C~+80°C	-25°C~+80°C
污染范围	3	3
防护等级	IP67	IP67
接插次数	≥500	≥500
额定电压	250V AC/DC	250V AC/DC
额定电流	4A	4A
接触电阻	≤5mΩ	≤5mΩ
绝缘电阻	≥100MΩ	≥100MΩ
产品外被	PVC, 屏蔽	PVC, 屏蔽
出线长度	1, 2, 自定义	1, 2, 自定义
产品端面		
接线定义	针脚 1: Tx+ 传输数据 + 针脚 2: Rx+ 接收数据 + 针脚 3: Tx- 传输数据 - 针脚 4: Rx- 接收数据 - 针脚 1: 白橙色 针脚 2: 橙色 针脚 3: 白绿色 针脚 4: 绿色	针脚 1: Tx+ 传输数据 + 针脚 2: Rx+ 接收数据 + 针脚 3: Tx- 传输数据 - 针脚 4: Rx- 接收数据 - 针脚 1: 白橙色 针脚 2: 橙色 针脚 3: 白绿色 针脚 4: 绿色
订货号	S3-14-01	S3-54-01

7/8 电源线缆

产品型号	7/8-S5A-MWA-1PV	7/8-S5A/P5A-MWA-1PV
------	-----------------	---------------------



产品描述	7/8辅助电源单端预铸5芯孔电缆1m	7/8辅助电源双端预铸5芯电缆1m
连接方式	螺纹连接	螺纹连接
接线方式	焊接	焊接
温度	-40°C~+80°C	-40°C~+80°C
污染范围	3	3
防护等级	IP67	IP67
接插次数	≥500	≥500
额定电压	300V AC/DC	300V AC/DC
额定电流	—	—
接触电阻	≤5mΩ	≤5mΩ
绝缘电阻	≥100MΩ	≥100MΩ
产品外被	PVC	PVC
出线长度	1, 2, 自定义	1, 2, 自定义
产品端面	<p>VIEW A</p>	<p>VIEW A VIEW B</p>
接线定义	针脚 1: UA- 0V 针脚 1: 棕色 针脚 2: US- 0V 针脚 2: 白色 针脚 3: FE 功能接地 针脚 3: 蓝色 针脚 4: US+ +24V 针脚 4: 黑色 针脚 5: UA+ +24V 针脚 5: 灰色	针脚 1: UA- 0V 针脚 1: 棕色 针脚 2: US- 0V 针脚 2: 白色 针脚 3: FE 功能接地 针脚 3: 蓝色 针脚 4: US+ +24V 针脚 4: 黑色 针脚 5: UA+ +24V 针脚 5: 灰色
订货号	U1-35-01	U1-55-01

M12接头

产品型号	M12-P4A-PLAP7	M12-S4A-PLAP9	M12-P4D-PLAP7	M12-S4D-PLAP9
产品描述	M12 塑料螺钉针型组装式插头 4芯 PG7规格	M12 塑料螺钉孔型组装式插头 4芯 PG9规格	M12 D编码塑料螺钉针型组装式插头 4芯 PG7规格	M12 D编码塑料螺钉孔型组装式插头 4芯 PG9规格
订货号	10-03-30	10-03-31	10-03-32	10-03-33

M8接头

产品型号	M8-P3A-PLA	M8-S3A-PLA	M8-P4A-PLA	M8-S4A-PLA
产品描述	M8塑料螺钉针型组装式插头 3芯	M8塑料螺钉孔型组装式插头 3芯	M8塑料螺钉针型组装式插头 4芯	M8塑料螺钉孔型组装式插头 4芯
订货号	10-03-34	10-03-35	10-03-36	10-03-37

7/8接头

产品型号	7/8-P4A-PLA	7/8-S4A-PLA	7/8-P5A-PLA	7/8-S5A-PLA
产品描述	7/8 直式螺钉针型塑胶组装式插头 4芯	7/8 直式螺钉孔型塑胶组装式插头 4芯	7/8 直式螺钉针型塑胶组装式插头 5芯	7/8 直式螺钉孔型塑胶组装式插头 5芯
订货号	10-03-38	10-03-39	10-03-40	10-03-41

附件

产品型号	M12-V5-S	M8-V5-S	M12-Y-P5A/M12-S5AX2
产品描述	M12 一字槽外螺牙塑料防尘盖 M12X1	M8 一字槽外螺牙塑料防尘盖 M8X1	M12 5芯Y型带倒角插头, 一公转两母, 无LOGO款, 一一对应接线。
订货号	10-03-23	10-03-24	10-03-25

产品型号速查表

IO-Link主站

产品名称	产品描述	订货号
SDPN-8IOL-M12-00	PROFINET 8通道IO-Link主站耦合器 (M12接头)	07-01-01
产品名称	产品描述	订货号
SDEC-8IOL-M12-00	EtherCAT 8通道IO-Link主站耦合器 (M12接头)	07-01-03
产品名称	产品描述	订货号
SDEI-8IOL-M12-00	EtherNet/IP 8通道IO-Link主站耦合器 (M12接头)	07-01-05

IO-Link从站I/O模块

产品名称	产品描述	订货号
SDIOL-800N-M12	IO-Link从站, 8通道数字量输入 (NPN), M12接头	07-02-00
SDIOL-801N-M12	IO-Link从站, 8通道数字量输入 (PNP), M12接头	07-02-02
SDIOL-H00N-M12	IO-Link从站, 16通道数字量输入 (NPN), M12接头	07-02-04
SDIOL-H01N-M12	IO-Link从站, 16通道数字量输入 (PNP), M12接头	07-02-06
SDIOL-08N0-M12	IO-Link从站, 8通道数字量输出 (NPN), M12接头	07-03-00
SDIOL-08N1-M12	IO-Link从站, 8通道数字量输出 (PNP), M12接头	07-03-02
SDIOL-0HN0-M12	IO-Link从站, 16通道数字量输出 (NPN), M12接头	07-03-04
SDIOL-0HN1-M12	IO-Link从站, 16通道数字量输出 (PNP), M12接头	07-03-06
SDIOL-8800-M12	IO-Link从站, 8通道数字量输入 (NPN), 8通道数字量输出 (NPN), M12接头	07-02-08
SDIOL-8811-M12	IO-Link从站, 8通道数字量输入 (PNP), 8通道数字量输出 (NPN), M12接头	07-02-10

IO-Link主站

产品名称	产品描述	订货号
SDPN-4IOL-M12-00	PROFINET 4通道IO-Link主站耦合器 (M12接头) (规划中)	07-01-00
产品名称	产品描述	订货号
SDEC-4IOL-M12-00	EtherCAT 4通道IO-Link主站耦合器 (M12接头) (规划中)	07-01-02
产品名称	产品描述	订货号
SDEI-4IOL-M12-00	EtherNet/IP 4通道IO-Link主站耦合器 (M12接头) (规划中)	07-01-04

IO-Link从站I/O模块

产品名称	产品描述	订货号
SDIOL-801N-M8	IO-Link从站, 8通道数字量输入 (PNP), M8接头 (规划中)	07-02-03
SDIOL-H00N-M8	IO-Link从站, 16通道数字量输入 (NPN), M8接头 (规划中)	07-02-05
SDIOL-H01N-M8	IO-Link从站, 16通道数字量输入 (PNP), M8接头 (规划中)	07-02-07
SDIOL-08N0-M8	IO-Link从站, 8通道数字量输出 (NPN), M8接头 (规划中)	07-03-01
SDIOL-08N1-M8	IO-Link从站, 8通道数字量输出 (PNP), M8接头 (规划中)	07-03-03
SDIOL-0HN0-M8	IO-Link从站, 16通道数字量输出 (NPN), M8接头 (规划中)	07-03-05
SDIOL-0HN1-M8	IO-Link从站, 16通道数字量输出 (PNP), M8接头 (规划中)	07-03-07
SDIOL-8800-M8	IO-Link从站, 8通道数字量输入 (NPN), 8通道数字量输出 (NPN), M8接头 (规划中)	07-02-09
SDIOL-8811-M8	IO-Link从站, 8通道数字量输入 (PNP), 8通道数字量输出 (PNP), M8接头 (规划中)	07-02-11

产品型号速查表

附件线缆

产品名称	产品描述	订货号
M12-S5A/P5A-MWA-1PV-S	M12直线形双端预注IO LINK-M12 5芯屏蔽电缆 (1m)	S2-55-01
M12-S5A/P5A-MWD-1PV-S	M12弯型双端预注IO LINK-M12 5芯屏蔽电缆 (1m)	S2-65-01
M12-P5A-MWA-1PV	M12直型单端预注A编码5芯信号线 (1m)	U2-15-01
M12-P5A-MWD-1PV	M12弯型单端预注A编码5芯信号线 (1m)	U2-25-01
M12-S5A/P5A-MWA-1PV	M12直型双端预注A编码5芯信号线 (1m)	U2-55-01
M12-S5A/P5A-MWD-1PV	M12弯型双端预注A编码5芯信号线 (1m)	U2-65-01
M12-P4D/RJ45M-MWA-1PV-S	M12直型单端预注D编码公转RJ45以太网 (1m)	S3-14-01
M12-P4D/P4D-MWA-1PV-S	M12直型双端预注D编码以太网 (1m)	S3-54-01
7/8-S5A-MWA-1PV	7/8辅助电源单端预铸5芯孔电缆1m	U1-35-01
7/8-S5A/P5A-MWA-1PV	7/8辅助电源双端预铸5芯电缆1m	U1-55-01

附件M12接头

产品名称	产品描述	订货号
M12-P4A-PLAP7	M12 塑料螺钉针型组装式插头4芯 PG7规格	10-03-30
M12-S4A-PLAP9	M12 塑料螺钉孔型组装式插头4芯 PG9规格	10-03-31
M12-P4D-PLAP7	M12 D编码塑料螺钉针型组装式插头4芯 PG7规格	10-03-32
M12-S4D-PLAP9	M12 D编码塑料螺钉孔型组装式插头4芯 PG9规格	10-03-33

附件M8接头

产品名称	产品描述	订货号
M8-P3A-PLA	M8塑料螺钉针型组装式插头3芯	10-03-34
M8-S3A-PLA	M8塑料螺钉孔型组装式插头3芯	10-03-35
M8-P4A-PLA	M8塑料螺钉针型组装式插头4芯	10-03-36
M8-S4A-PLA	M8塑料螺钉孔型组装式插头4芯	10-03-37

附件7/8接头

产品名称	产品描述	订货号
7/8-P4A-PLA	7/8 直式螺钉针型塑胶组装式插头4芯	10-03-38
7/8-S4A-PLA	7/8 直式螺钉孔型塑胶组装式插头4芯	10-03-39
7/8-P5A-PLA	7/8 直式螺钉针型塑胶组装式插头5芯	10-03-40
7/8-S5A-PLA	7/8 直式螺钉孔型塑胶组装式插头5芯	10-03-41

附件防尘盖/Y型带倒角插头

产品名称	产品描述	订货号
M12-V5-S	M12 一字槽外螺牙塑料防尘盖M12X1	10-03-23
M8-V5-S	M8 一字槽外螺牙塑料防尘盖M8X1	10-03-24
M12-Y-P5A/M12-S5AX2	M12 5芯Y型带倒角插头, 一公转两母, 一一对应接线	10-03-25

产品应用行业

德克威尔自动化的各种工业通信产品可广泛应用于新能源、3C 电子、物流、汽车、半导体、食品、医药、包装、轨道交通、机床、家电、激光、装备制造、石化、钢铁、电力、水利、环保、建筑等领域, 赢得了广大客户的青睐!

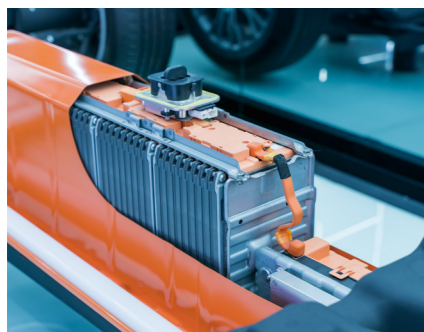

新能源行业



3C 电子行业



物流行业



汽车制造行业

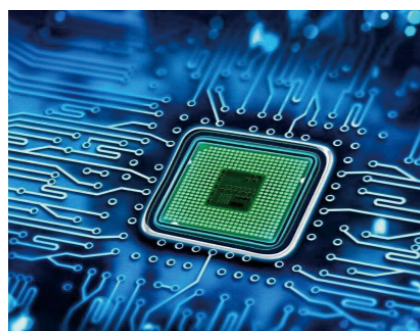

半导体行业



食品行业



医药行业



包装行业



电力行业

我们的服务

销售支持

德克威尔自动化销售工程师均受过专业技术培训, 具备广泛的产品知识以及丰富的行业应用经验, 可根据客户现场需求快速制定解决方案。

售后服务

德克威尔自动化提供完善的售后服务, 我们的专业售后人员可及时到客户所在现场进行故障排除。

现场服务

德克威尔自动化的服务网络遍布全国, 我们提供免费的样机测试及现场安装支持和维护培训, 可以在客户需要的时候迅速到达现场服务。

