

版权所有©德克威尔自动化

由于本公司持续的产品升级造成的内容变更，恕不另行通知。

V240419

DECOWELL®
德克威尔自动化

工业信号处理专家

RS系列多功能一体式I/O

性能领先 稳定可靠

德克威尔·工业智造可靠伙伴

南京德克威尔自动化有限公司
Nanjing Decowell Automation Co., Ltd.

全国服务热线

400-096-9016

地址：南京市浦口区兰新路19号瑞创智造园13号楼

网址：www.wellinkio.com

邮箱：sales@wellinkio.com



德克威尔微信公众号



抖音官方账号



CONTENTS

目录

关于我们	02
荣誉资质	03
产品介绍	05
产品命名规则	06
产品特点	07
产品尺寸	10
接口说明	10
产品参数	11
EC2底座技术参数	11
PN2底座技术参数	13
EI2底座技术参数	15
CI2底座技术参数	17
CL2底座技术参数	19
接线端子技术参数	21
面板数据参数	22
产品型号速查表	30
附件	43
产品应用行业	44
销售网络	45
我们的服务	46

关于我们

南京德克威尔自动化有限公司成立于 2016 年, 是一家集技术研发、生产和销售及服务为一体的国家高新技术企业。公司致力于提供以 I/O 模块为核心的工业总线解决方案。作为中国领先的自动化服务提供商, 德克威尔自动化产品广泛应用于 3C、新能源、物流、食品、医药、汽车、环保、教仪、轨道交通、机床、冶金、化工等行业。

公司总部位于江苏南京, 在无锡、南京设立双研发中心, 在上海、深圳、广州、武汉、苏州、无锡、青岛、杭州、成都、济南等地设有办事处, 确保供货与售后服务。德克威尔自动化目前已累计服务国内外超 5000 家客户, 与全球多家世界 500 强企业建立了业务联系。

公司通过 " 国家高新技术企业 " 认定、江苏省 " 专精特新 " 企业认定以及通过南京市企业技术中心认定, 并参与《自动化系统与集成制造企业数据空间集成模型》、《面向装备制造业的研发设计资源分类及编码》等国家标准的制定。公司目前拥有各项知识产权 100 多项, 产品通过 UL 认证、CE 认证以及 ETG、PI、CLPA 的产品一致性认证。

在自动化技术快速发展和市场竞争日趋激烈的今天, 德克威尔自动化与时俱进, 不断加大对新技术的研发和投入, 持续为客户提供高可靠的工业总线产品和解决方案。

5000⁺
家
客户数量

200⁺
个
代理商城市覆盖

100⁺
家
渠道合作伙伴

10⁺
个
海外国家 / 地区

100⁺
个
知识产权

2
个
研发中心

* 以上数据统计截止至 2023 年

荣誉资质

- 2022年入选《江北新区产业科技金融融合创新先导工程(“灵雀计划”)》企业名单;
- 通过“国家高新技术企业”、“江苏省民营科技企业”、“江苏省专精特新中小企业”认定等荣誉称号;
- 产品通过UL认证、CE认证;
- 通过ETG、PI、CLPA三大协会产品一致性认证;
- 通过ISO9001、ISO14001、ISO45001三大体系认证;
- 各项知识产权 **100+**



CE 认证

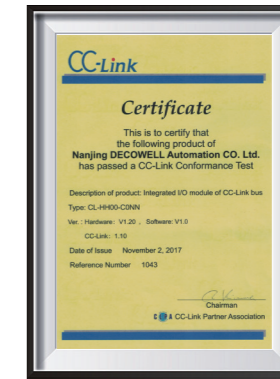

通过 ETG、PI、CLPA 三大协会产品一致性认证

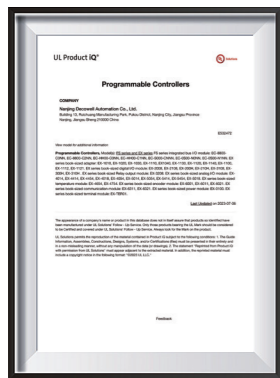

UL 认证

ISO9001

ISO14001

ISO45001



专利证书

产品介绍

RS 系列多功能一体式 I/O 支持多种工业现场总线协议，例如 EtherCAT、PROFINET、EtherNet/IP、DeviceNet 等。I/O 模块最大支持 32 通道数字量输入 / 数字量输出，用户可以根据实际的需求选择不同的 I/O 模块组件，提供单插槽和双插槽两种规格的底座。

RS 系列各总线协议分别支持 16DI NPN、16DI PNP、16DO NPN、16DO PNP、8DI8DO NPN、8DI8DO PNP、8DO 继电器。

信息层

HMI/ 生产管理



控制层

PLC 控制器



EtherCAT
Technology Group

驱动层

远程 IO



按钮

位移传感器

中间继电器

指示灯

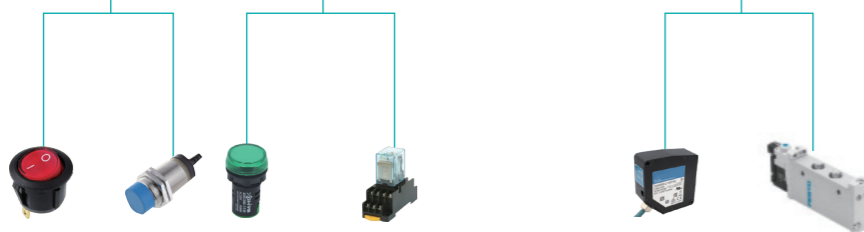

产品命名规则

底座命名规则

EC2-S1

总线协议

- EC2:EtherCAT
- PN2:PROFINET
- EI2:EtherNet/IP
- CI2:CC-Link IE Field Basic
- CL2:CC-Link
- DN2:DeciceNet

底座类型

- S1: 单插槽底座
- S2: 双插槽底座

IO 模块命名规则

16DI(N-1)

通道数

- 8/16

通道类型

- DI: 数字量输入
- DO: 数字量输出

信号类型

- N:NPN
- P:PNP
- R:继电器

接口类型

- 1: 单排欧式端子
- 2: 三位一体端子
- 3: E-COM连接器

性能优越·快速安装

RS系列多功能一体式I/O

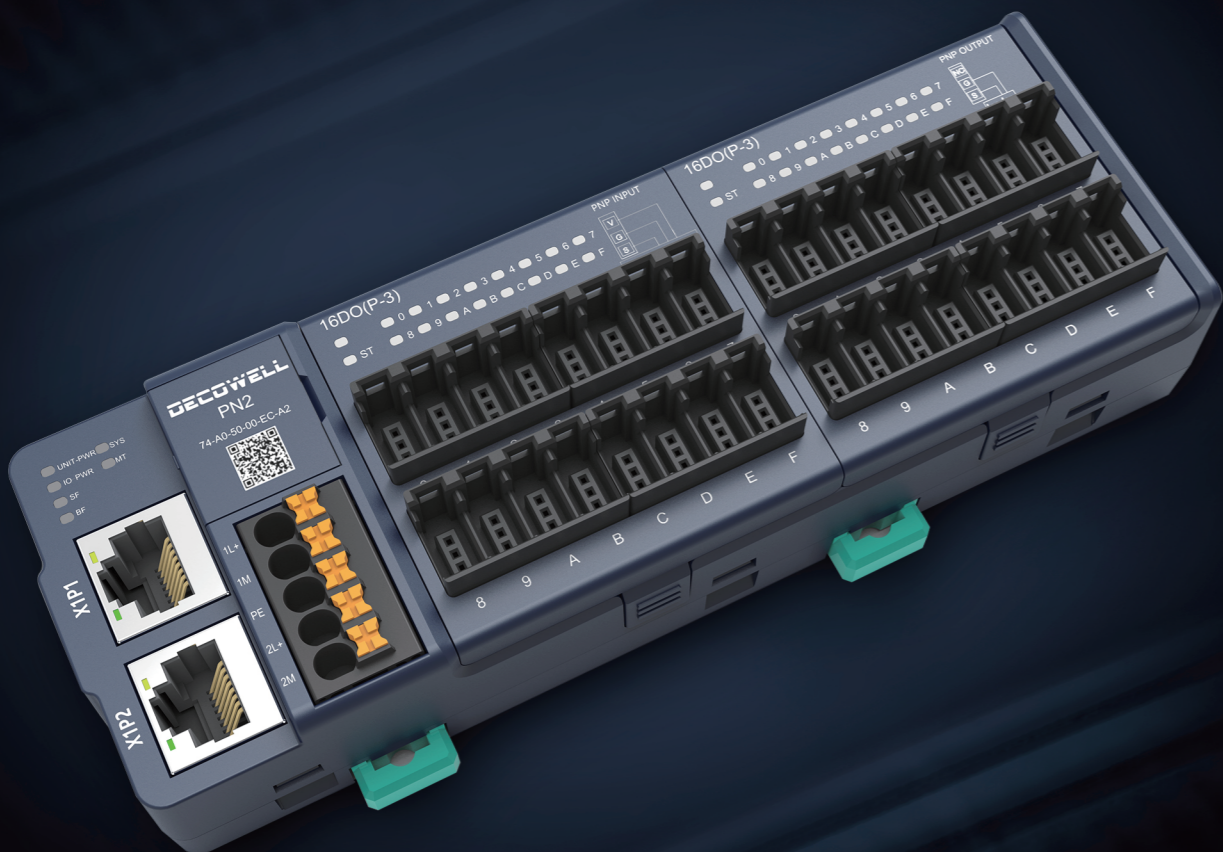

产品特点

支持总线异常输出
状态配置

模块分体式设计, IO模块
支持多种接口

模块最多可支持32个
数字量信号点

支持从站丢失诊断
组态不一致检测

支持组合多通道PNP&
NPN混合输入输出

内置USB升级接口
软件升级更便捷

IO模块支持热插拔

支持一键恢复出厂设置

尺寸小、节省空间

节省60%安装空间

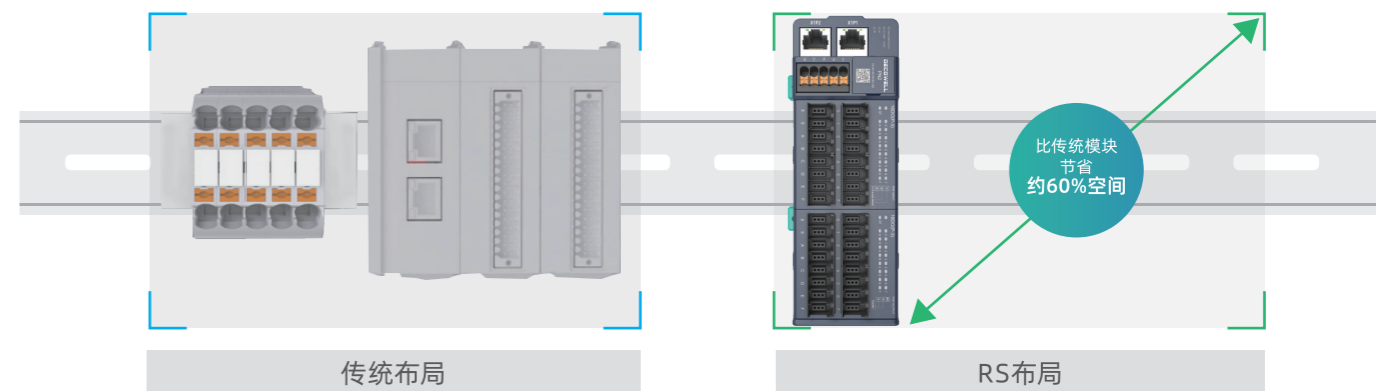

安装方式

灵活选择, 三种安装方式



横向导轨安装

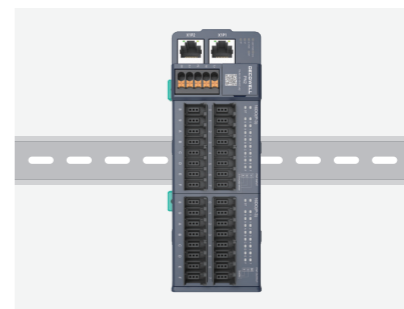

竖向导轨安装

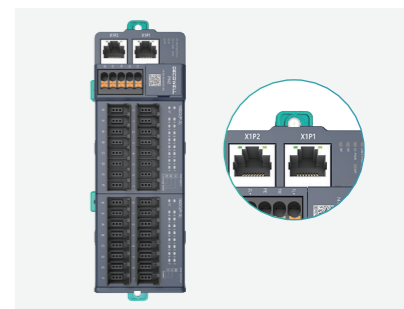

螺丝固定安装

E-CON 快速连接器

E-CON 快速连接器特点

体积小巧

安全可靠

快速接线

节省空间

寿命长

不易脱落

只需要两步(插入和压线)从而大幅减少60%工作时间



插线



压线

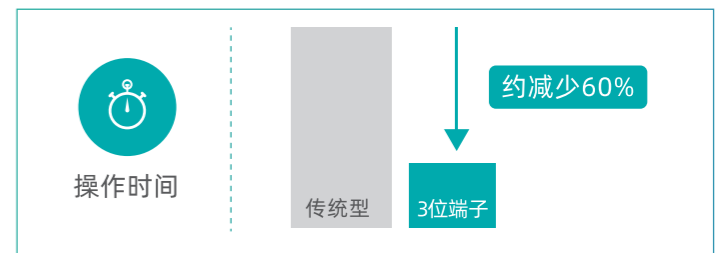

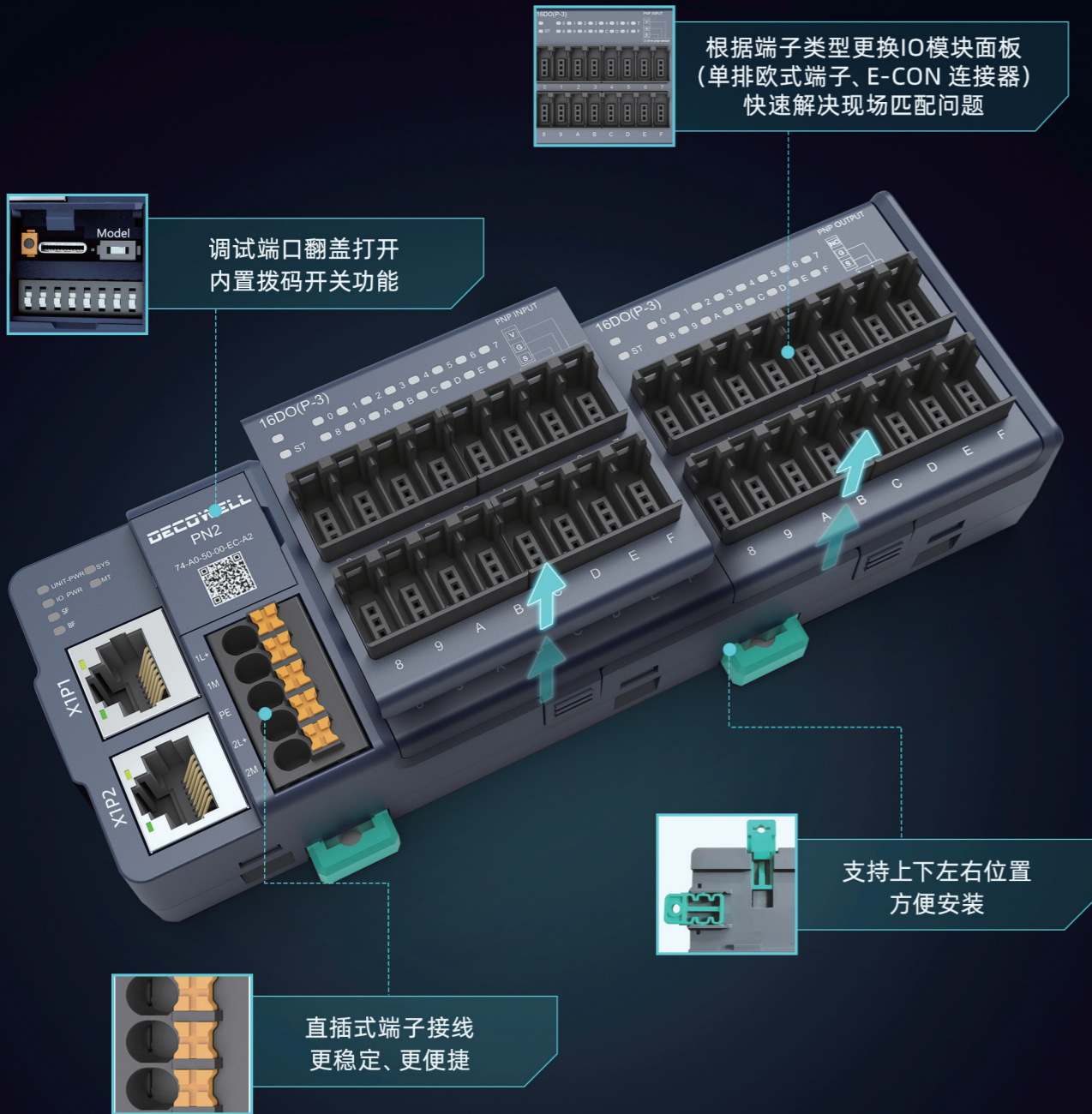

产品尺寸

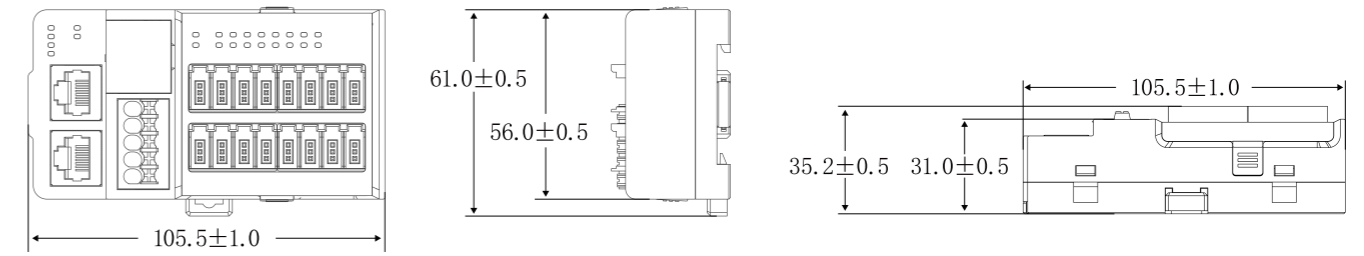

底座-S1

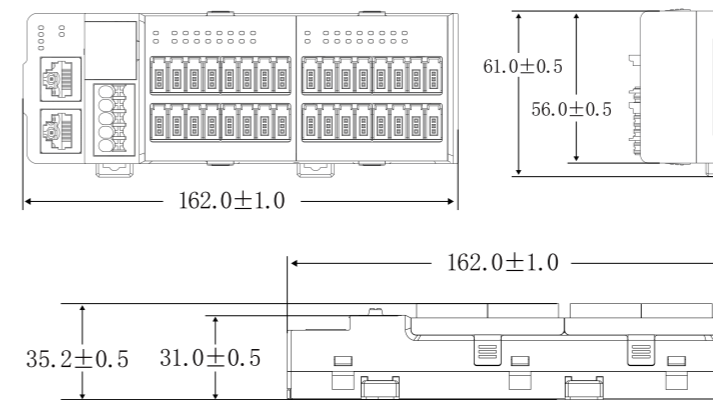

底座-S2

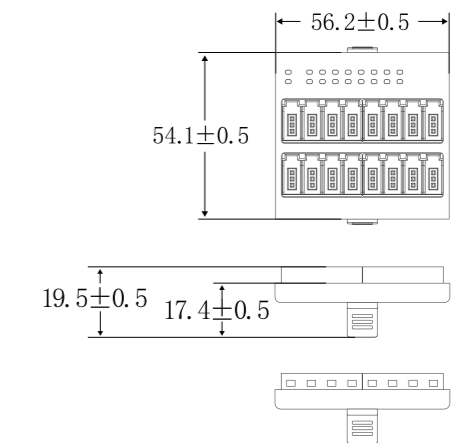

面板

接口说明

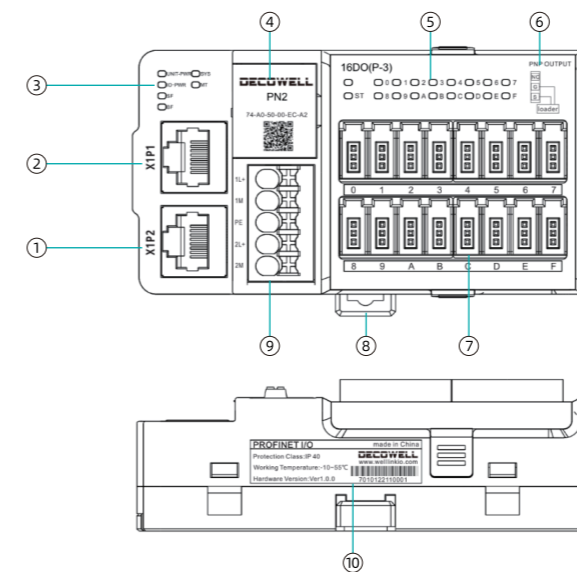

- ① 以太网口
- ② 以太网口
- ③ 模块状态 / 电源指示灯
- ④ USB 固件升级 / 出厂复位按钮 / 设备名称拨码
- ⑤ IO 通道指示灯
- ⑥ IO 通道接线示意图
- ⑦ IO 通道输入 / 输出接口
- ⑧ 模块安装卡扣
- ⑨ DC24V 电源连接器
- ⑩ 模块信息 (防护等级 / 工作温度范围 / 硬件版本 / 模块序列号)

全新升级

更快、更稳的新一代 I/O 系统

产品参数

EC2-S1 EC底座技术参数

产品型号	EC2-S1
------	--------



通讯技术参数

总线协议	EtherCAT
通讯距离	100m (站与站距离)
总线通讯速率	100Mbps
通讯周期	取决于 EtherCAT 主站规格
刷新方式	自由运行、DC 同步运行刷新
拓扑	取决于 EtherCAT 主站规格
节点地址	可配置 0-192 (仅 PLC 为欧姆龙有效)
输入\出字节数	128
输入\出邮箱大小	256

电源技术参数

系统电源输入	DC24V (18~30V)
IO 电源输入	DC24V (18~30V)
IO 电源提供电流	10A
过流保护	有
防反接保护	有
系统侧电气隔离	有

环境参数

工作环境温度	-10°C-55°C
工作环境湿度	10%-95%无凝露
工作环境高度	<2000m
使用环境空气	无腐蚀
防护等级	IP40

注: 组件 (同一端子类型) 和EC2-S1/EC2-S2底座可以任意组合

EC2-S2 EC底座技术参数

产品型号	EC2-S2
------	--------

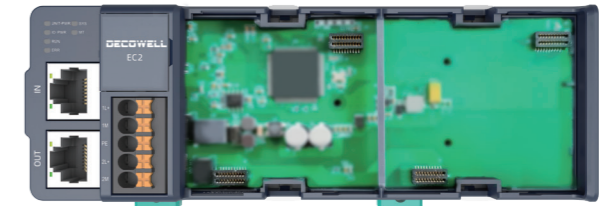

通讯技术参数

总线协议	EtherCAT
通讯距离	100m (站与站距离)
总线通讯速率	100Mbps
通讯周期	取决于 EtherCAT 主站规格
刷新方式	自由运行、DC 同步运行刷新
拓扑	取决于 EtherCAT 主站规格
节点地址	可配置 0-192 (仅 PLC 为欧姆龙有效)
输入\出字节数	128
输入\出邮箱大小	256

电源技术参数

系统电源输入	DC24V (18~30V)
IO 电源输入	DC24V (18~30V)
IO 电源提供电流	10A
过流保护	有
防反接保护	有
系统侧电气隔离	有

环境参数

工作环境温度	-10°C-55°C
工作环境湿度	10%-95%无凝露
工作环境高度	<2000m
使用环境空气	无腐蚀
防护等级	IP40

注: 组件 (同一端子类型) 和EC2-S1/EC2-S2底座可以任意组合

PN2-S1 PN底座技术参数

产品型号	PN2-S1
------	--------



通讯技术参数

总线协议	PROFINET
通讯距离	100m (站与站距离)
总线通讯速率	100Mbps
通讯周期	取决于 PROFINET 主站规格
刷新方式	自由运行、DC 同步运行刷新
拓扑	取决于 PROFINET 主站规格
设备名称	拨码设置或软件分配

电源技术参数

系统电源输入	DC24V (18~30V)
IO 电源输入	DC24V (18~30V)
IO 电源提供电流	10A
过流保护	有
防反接保护	有
系统侧电气隔离	有

环境参数

工作环境温度	-10°C-55°C
工作环境湿度	10%-95%无凝露
工作环境高度	<2000m
使用环境空气	无腐蚀
防护等级	IP40

注: 面板(同一端子类型)和S1/S2底座可搭配

PN2-S2 PN底座技术参数

产品型号	PN2-S2
------	--------

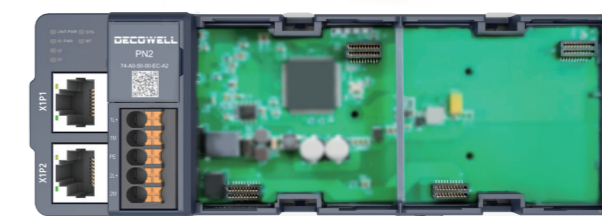

通讯技术参数

总线协议	PROFINET
通讯距离	100m (站与站距离)
总线通讯速率	100Mbps
通讯周期	取决于 PROFINET 主站规格
刷新方式	自由运行、DC 同步运行刷新
拓扑	取决于 PROFINET 主站规格
设备名称	拨码设置或软件分配

电源技术参数

系统电源输入	DC24V (18~30V)
IO 电源输入	DC24V (18~30V)
IO 电源提供电流	10A
过流保护	有
防反接保护	有
系统侧电气隔离	有

环境参数

工作环境温度	-10°C-55°C
工作环境湿度	10%-95%无凝露
工作环境高度	<2000m
使用环境空气	无腐蚀
防护等级	IP40

注: 面板(同一端子类型)和S1/S2底座可搭配

EI2-S1 EI底座技术参数

产品型号	EI2-S1
------	--------



通讯技术参数

总线协议	EtherNet/IP
通讯距离	100m (站与站距离)
总线通讯速率	100Mbps
拓扑	取决于EtherNet/IP主站规格
设备名称	软件分配

电源技术参数

系统电源输入	DC24V (18~30V)
系统电源提供电流	2A
IO 电源输入	DC24V (18~30V)
IO 电源提供电流	10A
过流保护	有
过压保护	无
防反接保护	有
系统侧电气隔离	有

环境参数

工作环境温度	-10°C~55°C
工作环境湿度	10%-95%无凝露
工作环境高度	<2000m
使用环境空气	无腐蚀
EMC等级	A区
防护等级	IP40

注: 面板 (同一端子类型) 和S1/S2底座可搭配

EI2-S2 EI底座技术参数

产品型号	EI2-S2
------	--------

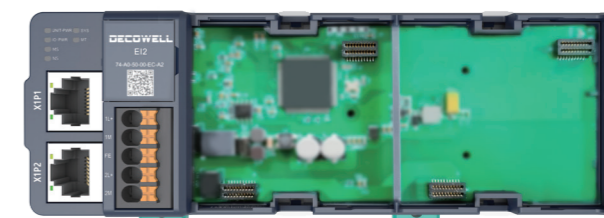

通讯技术参数

总线协议	EtherNet/IP
通讯距离	100m (站与站距离)
总线通讯速率	100Mbps
拓扑	取决于EtherNet/IP主站规格
设备名称	软件分配

电源技术参数

系统电源输入	DC24V (18~30V)
系统电源提供电流	2A
IO 电源输入	DC24V (18~30V)
IO 电源提供电流	10A
过流保护	有
过压保护	无
防反接保护	有
系统侧电气隔离	有

环境参数

工作环境温度	-10°C~55°C
工作环境湿度	10%-95%无凝露
工作环境高度	<2000m
使用环境空气	无腐蚀
EMC等级	A区
防护等级	IP40

注: 面板 (同一端子类型) 和S1/S2底座可搭配

CI2-S1 CI底座技术参数

产品型号	CI2-S1
------	--------



通讯技术参数

总线协议	CC-Link IE Field Basic
通讯距离	100m (站与站距离)
总线通讯速率	100Mbps

电源技术参数

系统电源输入	DC24V (18~30V)
系统电源提供电流	2A
IO电源输入	DC24V (18~30V)
IO电源提供电流	10A
过流保护	有
过压保护	无
防反接保护	有
系统侧电气隔离	有

环境参数

工作环境温度	-10°C~55°C
工作环境湿度	10%-95%无凝露
工作环境高度	<2000m
使用环境空气	无腐蚀
EMC等级	A区
防护等级	IP40

注: 面板(同一端子类型)和S1/S2底座可搭配

CI2-S2 CI底座技术参数

产品型号	CI2-S2
------	--------

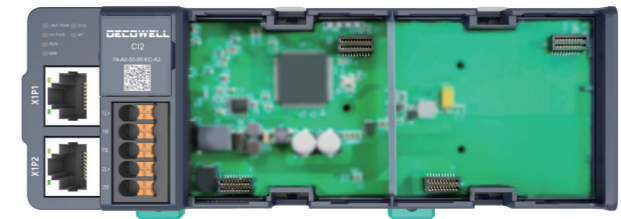

通讯技术参数

总线协议	CC-Link IE Field Basic
通讯距离	100m (站与站距离)
总线通讯速率	100Mbps

电源技术参数

系统电源输入	DC24V (18~30V)
系统电源提供电流	2A
IO电源输入	DC24V (18~30V)
IO电源提供电流	10A
过流保护	有
过压保护	无
防反接保护	有
系统侧电气隔离	有

环境参数

工作环境温度	-10°C~55°C
工作环境湿度	10%-95%无凝露
工作环境高度	<2000m
使用环境空气	无腐蚀
EMC等级	A区
防护等级	IP40

注: 面板(同一端子类型)和S1/S2底座可搭配

CL2-S1 CL 底座技术参数

产品型号	CL2-S1
------	--------



通讯技术参数

总线协议	CC-Link
波特率	156kbps、625 kbps、2.5Mbps、5Mbps、10Mbps
站号设置范围	1~63

电源技术参数

系统电源输入	DC24V (18~30V)
系统电源提供电流	2A
IO电源输入	DC24V (18~30V)
IO电源提供电流	10A
过流保护	有
过压保护	无
防反接保护	有
系统侧电气隔离	有

环境参数

工作环境温度	-10°C~55°C
工作环境湿度	10%-95%无凝露
工作环境高度	<2000m
使用环境空气	无腐蚀
EMC等级	A区
防护等级	IP40

注: 面板(同一端子类型)和S1/S2底座可搭配

CL2-S2 CL 底座技术参数

产品型号	CL2-S2
------	--------



通讯技术参数

总线协议	CC-Link
波特率	156kbps、625 kbps、2.5Mbps、5Mbps、10Mbps
站号设置范围	1~63

电源技术参数

系统电源输入	DC24V (18~30V)
系统电源提供电流	2A
IO电源输入	DC24V (18~30V)
IO电源提供电流	10A
过流保护	有
过压保护	无
防反接保护	有
系统侧电气隔离	有

环境参数

工作环境温度	-10°C~55°C
工作环境湿度	10%-95%无凝露
工作环境高度	<2000m
使用环境空气	无腐蚀
EMC等级	A区
防护等级	IP40

注: 面板(同一端子类型)和S1/S2底座可搭配

接线端子技术参数

冷压端子技术参数(单排欧式端子)

- 1) 使用 0.08~0.2mm 平方、0.3~0.5mm ; 平方线缆, 平均外径 ϕ 0.7~1.2mm、 ϕ 1.2~2.0mm ;
- 2) 确认导线能够牢固接入 ;
- 3) 确认基座插板能够牢固接入。

W 端子直径	L/F 端子长度	D 线管长度	国标 /mm ²	剥线长度 /mm
2.8-3.0(2.8)	16.4/10	1.3-1.5(1.3)	0.75-1.5 (0.75)	10mm±2

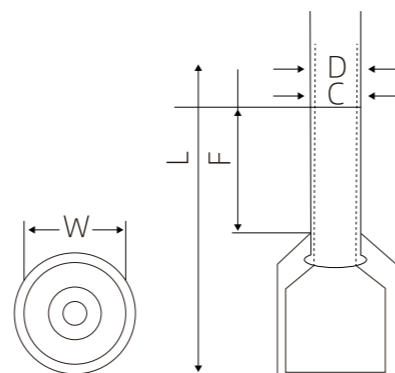

E-CON端子技术参数

模块名称	极数	适配线径 (AWG)	连接方式
E-CON 快接端子	3 极	ϕ 0.6 ~ 0.8(AWG26 ~ 24)	基座插板
		ϕ 0.8 ~ 1.0(AWG26 ~ 24)	
		ϕ 1.2 ~ 1.6(AWG22 ~ 20)	
		ϕ 1.6 ~ 2.0(AWG22 ~ 20)	

注：线缆要求额定温度为 75 度以上。

冷压端子应用参数 (3位一体欧式端子)

- 1) 使用柔性导线截面 0.2-1mm², 最大导线横截面 AWG18 ;
- 2) 确认导线能够牢固接入 ;
- 3) 确认基座插板能够牢固接入。

W 端子直径 (mm)	L 端子长度 (mm)	F 端子长度 (mm)	D 线管直径 (mm)	C 线管直径 (mm)	国标 /mm ²	剥线长度 (mm)
2.5-3.0	14-16.4	8-10	1.3-1.7	1-1.4	0.2-1.7	10±2

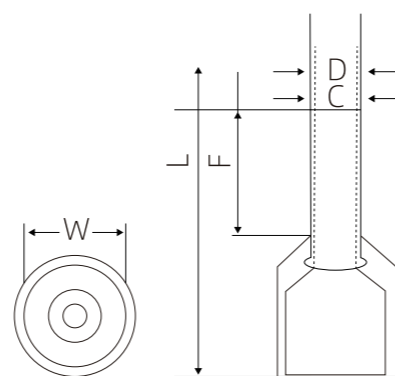

16DI NPN I/O模块技术参数

产品型号	16DI (N-1)	16DI (N-2)	16DI (N-3)
------	------------	------------	------------

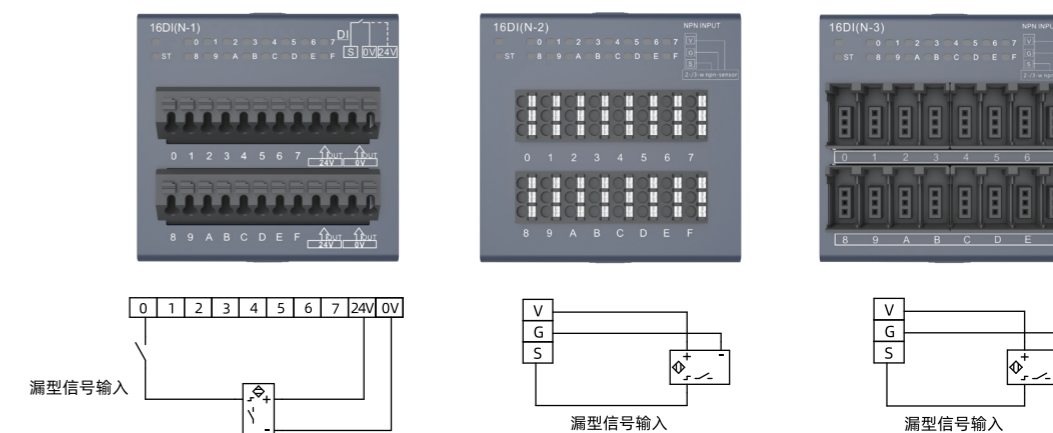

输入技术参数

额定输入电压	NPN: 0-5V
ON/OFF 响应时间	11 μ s
输入滤波时间	0-10ms, 默认 3ms
绝缘方式	光耦隔离
单通道电流消耗	0V 5mA

环境参数

工作环境温度	-10°C-55°C
工作环境相对湿度	10%-95%无凝露
工作环境海拔高度	<2000m
存储温度	-20°C-85°C
防护等级	IP40

注：面板（同一端子类型）和S1/S2底座可搭配

16DI PNP I/O模块技术参数

产品型号	16DI (P-1)	16DI (P-2)	16DI (P-3)
------	------------	------------	------------

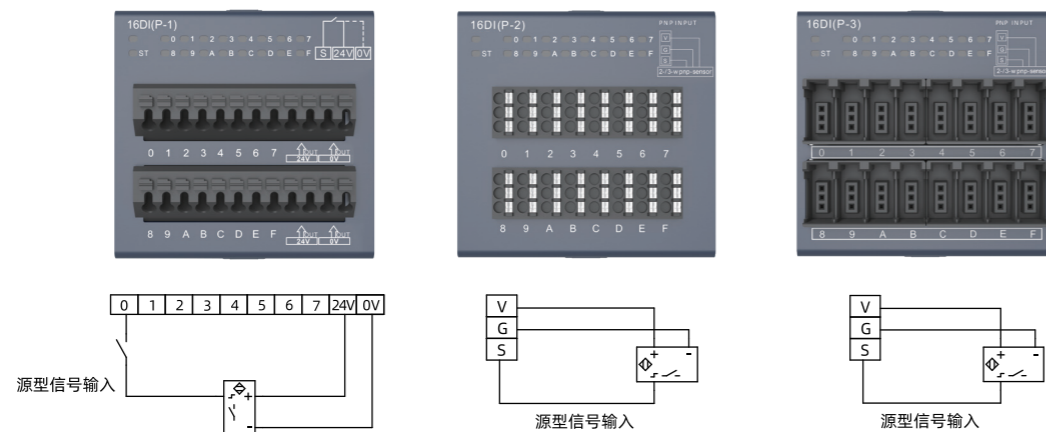

输入技术参数

额定输入电压	PNP: 15-30V
ON/OFF 响应时间	11μs
输入滤波时间	0-10ms, 默认 3ms
绝缘方式	光耦隔离
单通道电流消耗	24V 5mA

环境参数

工作环境温度	-10°C-55°C
工作环境相对湿度	10%-95%无凝露
工作环境海拔高度	<2000m
存储温度	-20°C-85°C
防护等级	IP40

注: 面板(同一端子类型)和S1/S2底座可搭配

16DO NPN I/O模块技术参数

产品型号	16DO (N-1)	16DO (N-2)	16DO (N-3)
------	------------	------------	------------

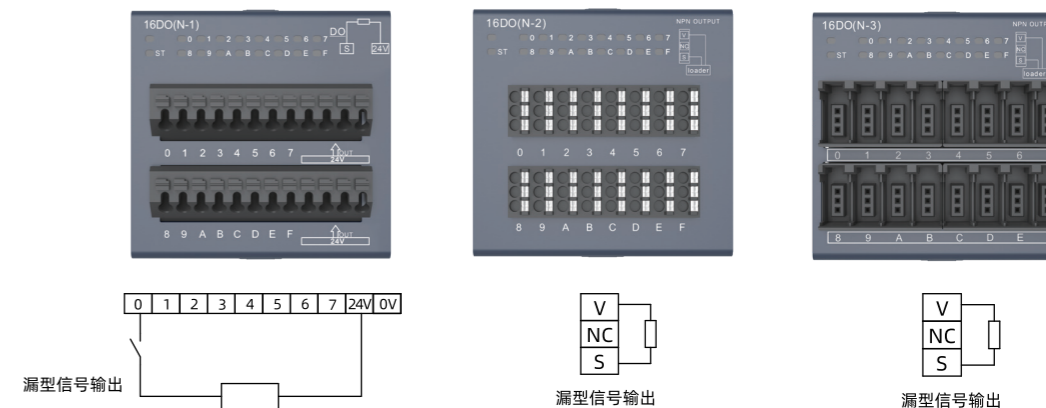

输出技术参数

额定输出电压	NPN: 0V
负载电流最大值	0.5A (连续 8 通道最大总负载电流 2A)
ON/OFF 响应时间	11μs
绝缘方式	光耦隔离

环境参数

工作环境温度	-10°C-55°C
工作环境相对湿度	10%-95%无凝露
工作环境海拔高度	<2000m
存储温度	-20°C-85°C
防护等级	IP40

注: 面板(同一端子类型)和S1/S2底座可搭配

16DO PNP I/O模块技术参数

产品型号	16DO (P-1)	16DO (P-2)	16DO (P-3)
------	------------	------------	------------

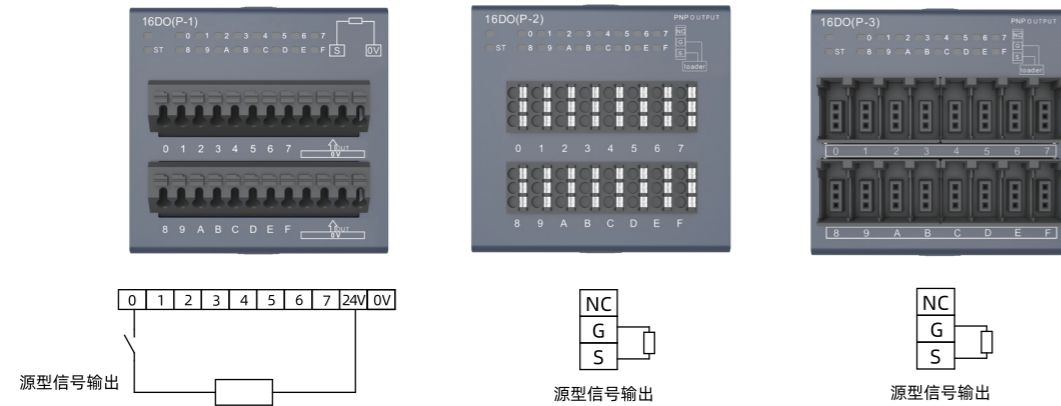

输出技术参数

额定输出电压	PNP: 24V
负载电流最大值	0.5A (连续 8 通道最大总负载电流 2A)
ON/OFF 响应时间	20μs
绝缘方式	光耦隔离

环境参数

工作环境温度	-10°C-55°C
工作环境相对湿度	10%-95%无凝露
工作环境海拔高度	<2000m
存储温度	-20°C-85°C
防护等级	IP40

注: 面板 (同一端子类型) 和S1/S2底座可搭配

8DI8DO NPN I/O模块技术参数

产品型号	8DI8DO(N-1)	8DI8DO(N-2)	8DI8DO (N-3)
------	-------------	-------------	--------------

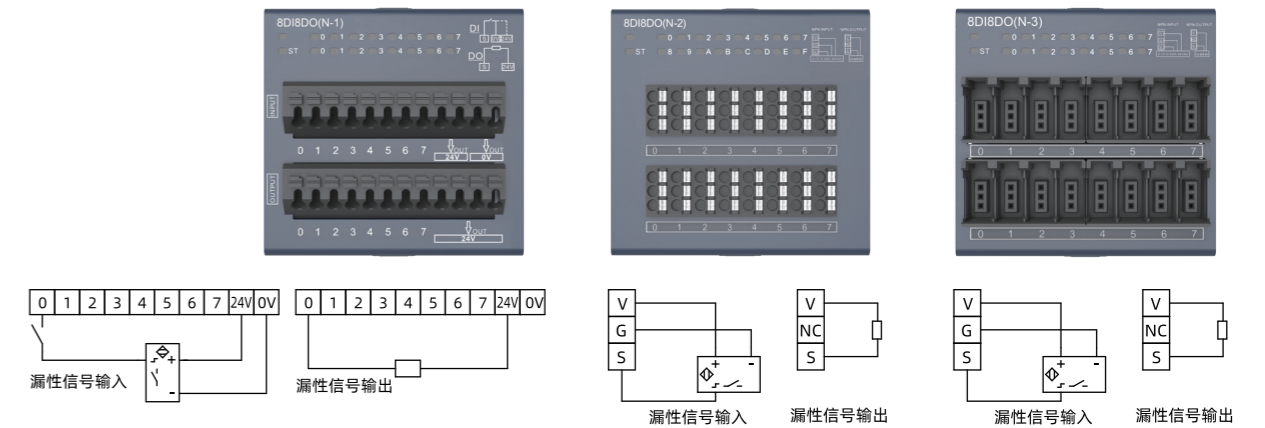

输入技术参数

额定输入电压	NPN: 0-5V
ON/OFF 响应时间	11μs
输入滤波时间	0-10ms, 默认 3ms
单通道电流消耗	0V 5mA
绝缘方式	光耦隔离

输出技术参数

额定输出电压	NPN: 0V
ON/OFF 响应时间	11μs
负载电流最大值	0.5A (连续 8 通道最大总负载电流 2A)
绝缘方式	光耦隔离

环境参数

工作环境温度	-10°C-55°C
工作环境相对湿度	10%-95%无凝露
工作环境海拔高度	<2000m
存储温度	-20°C-85°C
防护等级	IP40

注: 面板 (同一端子类型) 和S1/S2底座可搭配

8DI8DO PNP I/O模块技术参数

产品型号	8DI8DO(P-1)	8DI8DO(P-2)	8DI8DO (P-3)
------	-------------	-------------	--------------

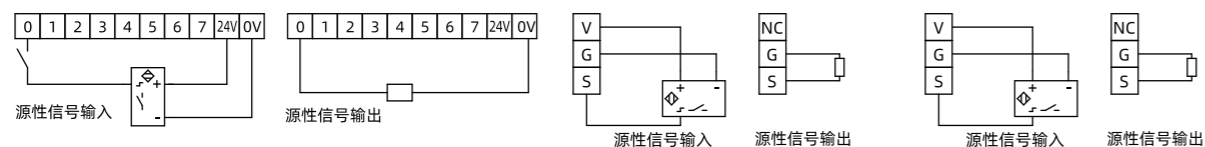
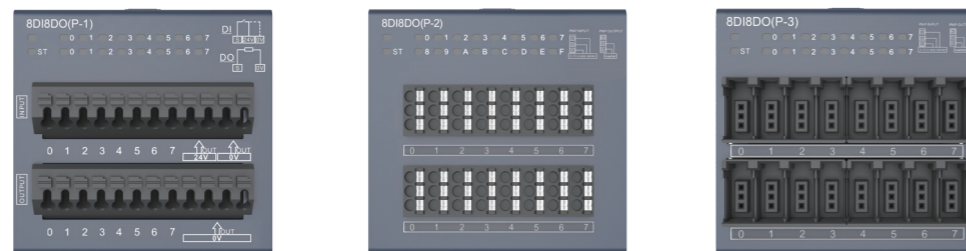

输入技术参数

额定输入电压	PNP: 15-30V
ON/OFF 响应时间	11μs
输入滤波时间	0-10ms, 默认 3ms
单通道电流消耗	24V
绝缘方式	光耦隔离

输出技术参数

额定输出电压	PNP: 24V
ON/OFF 响应时间	11μs
负载电流最大值	0.5A (连续 8 通道最大总负载电流 2A)
绝缘方式	光耦隔离

环境参数

工作环境温度	-10°C-55°C
工作环境相对湿度	10%-95%无凝露
工作环境海拔高度	<2000m
存储温度	-20°C-85°C
防护等级	IP40

注: 面板(同一端子类型)和S1/S2底座可搭配

8DO继电器 I/O模块技术参数

产品型号	8DO (R-1)
------	-----------

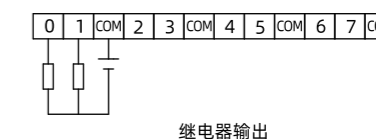
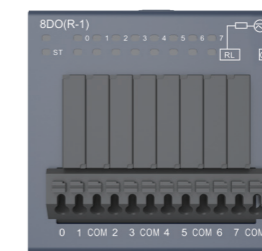

输出技术参数

额定输出电压	AC250V/DC30V
额定电压	AC250V 5A/DC30V 5A
ON/OFF 响应时间	≤15ms
触点类型	常开触点
继电器电气寿命	1x10 ⁵ 次 (AgNi, 3A AC250V/DC30V, 阻性负载, 85°C, 1s 通 9s 断) 5x10 ⁴ 次 (AgNi, 5A AC250V/DC30V, 阻性负载, 室温, 1s 通 9s 断)
输入滤波时间	0-10ms, 默认 3ms
继电器机械寿命	2x10 ⁷ 次

环境参数

工作环境温度	-10°C-55°C
工作环境相对湿度	10%-95%无凝露
工作环境海拔高度	<2000m
存储温度	-20°C-85°C
防护等级	IP40

注: 面板(同一端子类型)和S1/S2底座可搭配

8AI模拟量 I/O模块技术参数

产品型号	8AI (I1-1)
------	------------

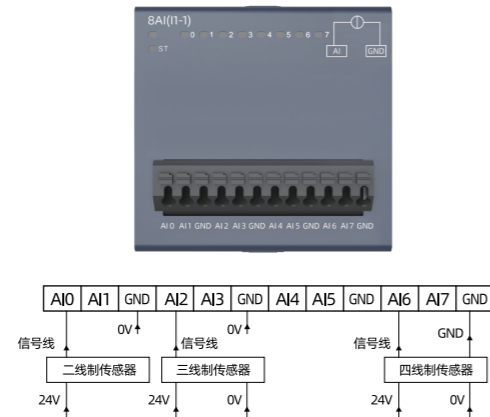

输出技术参数

信号类型	0-20mA, 4-20mA		
输入通道数	8		
输入滤波	可配置: 0-3等级 (默认1)		
输入阻抗	100Ω		
分辨率	12位		
精度	0.1%		
数据格式	S7:0-27648	BF:0-32767	OM:0-30000

环境参数

工作环境温度	-10°C-55°C		
工作环境相对湿度	10%-95%无凝露		
工作环境海拔高度	<2000m		
存储温度	-20°C-85°C		
防护等级	IP40		

注: 面板 (同一端子类型) 和S1/S2底座可搭配

产品型号速查表

成品命名规则

04-11-11

- 成品
- 04: RS 系列一体式I/O模块
- 05: RS 系列一体式I/O模块组件

总线协议

- 1: PROFINET
- 2: EtherCAT
- 3: CC-Link
- 4: DeciceNet(产品规划中)
- 5: EtherNet/IP
- 6: CC-Link IE Field Basic

接口类型

- 1: 单排欧式端子
- 2: 三位一体欧式端子
- 3: 三位E-CON连接器

槽位类型

- 0: 单插槽, 信号类型见后一位
- 1: 16DO PNP
- 2: 16DO NPN
- 3: 16DI PNP
- 4: 16DI NPN
- 5: 8DI8DO PNP
- 6: 8DI8DO NPN
- 7: 8DO R-继电器

信号类型

- 1: 16DO PNP
- 2: 16DO NPN
- 3: 16DI PNP
- 4: 16DI NPN
- 5: 8DI8DO PNP
- 6: 8DI8DO NPN
- 7: 8DO R-继电器



更多解决方案请访问
www.wellinkio.com



产品型号速查表

组件 注: 可根据需要选择不同规格面板(同一端子类型)和底座可搭配

产品名称	产品型号	规格描述	订货号
EtherCAT底座	EC2-S1	EtherCAT单插槽底座	05-20-01
	EC2-S2	EtherCAT双插槽底座	05-20-02
PROFINET底座	PN2-S1	PROFINET单插槽底座	05-10-03
	PN2-S2	PROFINET双插槽底座	05-10-04
EtherNet/IP底座	EI2-S1	EtherNet/IP单插槽底座	05-50-01
	EI2-S2	EtherNet/IP双插槽底座	05-50-02
CC-Link IE Field Basic底座	CI2-S1	CC-Link IE Field Basic单插槽底座	05-60-01
	CI2-S2	CC-Link IE Field Basic双插槽底座	05-60-02
CC-Link底座	CL2-S1	CC-Link单插槽底座	05-30-01
	CL2-S2	CC-Link双插槽底座	05-30-02

产品名称	产品型号	规格描述	订货号
单排欧式端子数字量模块面板	16DO(P-1)	16通道数字量输出(PNP), 单排欧式端子	05-01-01
	16DO(N-1)	16通道数字量输出(NPN), 单排欧式端子	05-01-02
	16DI(P-1)	16通道数字量输入(PNP), 单排欧式端子	05-01-03
	16DI(N-1)	16通道数字量输入(NPN), 单排欧式端子	05-01-04
	8DI8DO(P-1)	8通道数字量输入(PNP), 8通道数字量输出(PNP), 单排欧式端子	05-01-05
	8DI8DO(N-1)	8通道数字量输入(NPN), 8通道数字量输出(NPN), 单排欧式端子	05-01-06
继电器数字量模块面板	8DO(R-1)	8通道继电器输出, 单排欧式端子	05-01-07

产品名称	产品型号	规格描述	订货号
3位一体欧式端子数字量模块面板	16DO(P-2)	16通道数字量输出(PNP), 3位一体欧式端子	05-02-01
	16DO(N-2)	16通道数字量输出(NPN), 3位一体欧式端子	05-02-02
	16DI(P-2)	16通道数字量输入(PNP), 3位一体欧式端子	05-02-03
	16DI(N-2)	16通道数字量输入(NPN), 3位一体欧式端子	05-02-04

产品名称	产品型号	规格描述	订货号
3位一体欧式端子数字量模块面板	8DI8DO(P-2)	8通道数字量输入(PNP), 8通道数字量输出(PNP), 3位一体欧式端子	05-02-05
	8DI8DO(N-2)	8通道数字量输入(NPN), 8通道数字量输出(NPN), 3位一体欧式端子	05-02-06

产品名称	产品型号	规格描述	订货号
3位E-CON连接器数字量模块面板	16DO(P-3)	16通道数字量输出(PNP), 3位E-CON连接器	05-03-01
	16DO(N-3)	16通道数字量输出(NPN), 3位E-CON连接器	05-03-02
	16DI(P-3)	16通道数字量输入(PNP), 3位E-CON连接器	05-03-03
	16DI(N-3)	16通道数字量输入(NPN), 3位E-CON连接器	05-03-04
	8DI8DO(P-3)	8通道数字量输入(PNP), 8通道数字量输出(PNP), 3位E-CON连接器	05-03-05
	8DI8DO(N-3)	8通道数字量输入(NPN), 8通道数字量输出(NPN), 3位E-CON连接器	05-03-06

产品名称	产品型号	规格描述	订货号
单排欧式端子模拟量模块面板	8AI(I1-1)	8通道模拟量输入0-20mA, 4-20mA, 分辨率12bit, 精度0.2%, 用户量程可设置, 单排欧式端子	05-01-08
	4AI(C3-1)	4通道模拟量输入0-10V, ±10V, 0-20mA, 4-20mA, 分辨率16bit, 精度0.1%, 用户量程可设置, 单排欧式端子(未上市)	05-01-09
	4AO(C3-1)	4通道模拟量输出0-10V, ±10V, 0-20mA, 4-20mA, 分辨率16bit, 精度0.1%, 用户量程可设置, 单排欧式端子(未上市)	05-01-0B

注: 购买单排欧式端子模拟量模块面板请与德克威尔人员联系。

EC2-S1 RS系列多功能一体式I/O EtherCAT总线

注: 以下为EC2-S1产品型号

端子类型	产品型号	规格描述	订货号
单排欧式端子	EC2-8DI8DO(P-1)	EtherCAT 8通道数字量输出 (PNP), 8通道数字量输入 (PNP), 单排欧式端子	04-21-05
	EC2-8DI8DO(N-1)	EtherCAT 8通道数字量输出 (NPN), 8通道数字量输入 (NPN), 单排欧式端子	04-21-06
3位一体欧式端子	EC2-8DI8DO(P-2)	EtherCAT 8通道数字量输入 (PNP), 8通道数字量输出 (PNP), 3位一体欧式端子	04-22-05
	EC2-8DI8DO(N-2)	EtherCAT 8通道数字量输入 (NPN), 8通道数字量输出 (NPN), 3位一体欧式端子	04-22-06
3位E-CON连接器	EC2-8DI8DO(P-3)	EtherCAT 8通道数字量输入 (PNP), 8通道数字量输出 (PNP), 3位E-CON连接器	04-23-05
	EC2-8DI8DO(N-3)	EtherCAT 8通道数字量输出 (NPN), 8通道数字量输入 (NPN), 3位E-CON连接器	04-23-06

端子类型	产品型号	规格描述	订货号
单排欧式端子	EC2-8DO(R-1)	EtherCAT 8通道继电器输出, 单排欧式端子	04-21-07

端子类型	产品型号	规格描述	订货号
单排欧式端子	EC2-16DI(P-1)	EtherCAT 16通道数字量输入 (PNP), 单排欧式端子	04-21-03
	EC2-16DI(N-1)	EtherCAT 16通道数字量输入 (NPN), 单排欧式端子	04-21-04
3位一体欧式端子	EC2-16DI(P-2)	EtherCAT 16通道数字量输入 (PNP), 3位一体欧式端子	04-22-03
	EC2-16DI(N-2)	EtherCAT 16通道数字量输入 (NPN), 3位一体欧式端子	04-22-04
3位E-CON连接器	EC2-16DI(P-3)	EtherCAT 16通道数字量输入 (PNP), 3位E-CON连接器	04-23-03
	EC2-16DI(N-3)	EtherCAT 16通道数字量输入 (NPN), 3位E-CON连接器	04-23-04

端子类型	产品型号	规格描述	订货号
单排欧式端子	EC2-16DO(P-1)	EtherCAT 16通道数字量输出 (PNP), 单排欧式端子	04-21-01
	EC2-16DO(N-1)	EtherCAT 16通道数字量输出 (NPN), 单排欧式端子	04-21-02
3位一体欧式端子	EC2-16DO(P-2)	EtherCAT 16通道数字量输出 (PNP), 3位一体欧式端子	04-22-01
	EC2-16DO(N-2)	EtherCAT 16通道数字量输出 (NPN), 3位一体欧式端子	04-22-02
3位E-CON连接器	EC2-16DO(P-3)	EtherCAT 16通道数字量输出 (PNP), 3位E-CON连接器	04-23-01
	EC2-16DO(N-3)	EtherCAT 16通道数字量输出 (NPN), 3位E-CON连接器	04-23-02

EC2-S2 RS系列多功能一体式I/O EtherCAT总线

注: 可根据需要选择不同规格面板 (同一端子类型) 与EC-S2底座搭配使用。

端子类型	产品型号	规格描述	订货号
单排欧式端子	EC2-16DO(P-1)-16DO(P-1)	EtherCAT 32通道数字量输出 (PNP), 单排欧式端子	04-21-11
	EC2-16DI(P-1)-16DO(P-1)	EtherCAT 16通道数字量输入 (PNP), 16通道数字量输出 (PNP), 单排欧式端子	04-21-31
	EC2-16DO(N-1)-16DO(N-1)	EtherCAT 32通道数字量输出 (NPN), 单排欧式端子	04-21-22
	EC2-16DI(N-1)-16DO(N-1)	EtherCAT 16通道数字量输入 (NPN), 16通道数字量输出 (NPN), 单排欧式端子	04-21-42
	EC2-16DI(P-1)-16DI(P-1)	EtherCAT 32通道数字量输入 (PNP), 单排欧式端子	04-21-33
	EC2-16DI(N-1)-16DI(N-1)	EtherCAT 32通道数字量输入 (NPN), 单排欧式端子	04-21-44
继电器	EC2-8DO(R-1)-8DO(R-1)	EtherCAT 16通道继电器输出, 单排欧式端子	04-21-77

端子类型	产品型号	规格描述	订货号
3位一体欧式端子	EC2-16DO(P-2)-16DO(P-2)	EtherCAT 32通道数字量输出 (PNP), 3位一体欧式端子	04-22-11
	EC2-16DI(P-2)-16DO(P-2)	EtherCAT 16通道数字量输入 (PNP), 16通道数字量输出 (PNP), 3位一体欧式端子	04-22-31
	EC2-16DO(N-2)-16DO(N-2)	EtherCAT 32通道数字量输出 (NPN), 3位一体欧式端子	04-22-22
	EC2-16DI(N-2)-16DO(N-2)	EtherCAT 16通道数字量输入 (NPN), 16通道数字量输出 (NPN), 3位一体欧式端子	04-22-42
	EC2-16DI(P-2)-16DI(P-2)	EtherCAT 32通道数字量输入 (PNP), 3位一体欧式端子	04-22-33
	EC2-16DI(N-2)-16DI(N-2)	EtherCAT 32通道数字量输入 (NPN), 3位一体欧式端子	04-22-44

端子类型	产品型号	规格描述	订货号
3位E-CON连接器	EC2-16DO(P-3)-16DO(P-3)	EtherCAT 32通道数字量输出 (PNP), 3位E-CON连接器	04-23-11
	EC2-16DI(P-3)-16DO(P-3)	EtherCAT 16通道数字量输入 (PNP), 16通道数字量输出 (PNP), 3位E-CON连接器	04-23-31
	EC2-16DO(N-3)-16DO(N-3)	EtherCAT 32通道数字量输出 (NPN), 3位E-CON连接器	04-23-22
	EC2-16DI(N-3)-16DO(N-3)	EtherCAT 16通道数字量输入 (NPN), 16通道数字量输出 (NPN), 3位E-CON连接器	04-23-42
	EC2-16DI(P-3)-16DI(P-3)	EtherCAT 32通道数字量输入 (PNP), 3位E-CON连接器	04-23-33
	EC2-16DI(N-3)-16DI(N-3)	EtherCAT 32通道数字量输入 (NPN), 3位E-CON连接器	04-23-44

PN2-S1 RS系列多功能一体式I/O PROFINET总线

注: 以下为PN2-S1产品型号

端子类型	产品型号	规格描述	订货号
单排欧式端子	PN2-8DI8DO(P-1)	PROFINET 8通道数字量输出 (PNP), 8通道数字量输入 (PNP), 单排欧式端子	04-11-05
	PN2-8DI8DO(N-1)	PROFINET 8通道数字量输出 (NPN), 8通道数字量输入 (NPN), 单排欧式端子	04-11-06
3位一体欧式端子	PN2-8DI8DO(P-2)	PROFINET 8通道数字量输入 (PNP), 8通道数字量输出 (PNP), 3位一体欧式端子	04-12-05
	PN2-8DI8DO(N-2)	PROFINET 8通道数字量输入 (NPN), 8通道数字量输出 (NPN), 3位一体欧式端子	04-12-06
3位E-CON连接器	PN2-8DI8DO(P-3)	PROFINET 8通道数字量输入 (PNP), 8通道数字量输出 (PNP), 3位E-CON连接器	04-13-05
	PN2-8DI8DO(N-3)	PROFINET 8通道数字量输出 (NPN), 8通道数字量输入 (NPN), 3位E-CON连接器	04-13-06

端子类型	产品型号	规格描述	订货号
单排欧式端子	PN2-8DO(R-1)	PROFINET 8通道继电器输出, 单排欧式端子	04-11-07
	PN2-8AI(I1-1)	PROFINET 8通道模拟量输入0-20mA, 4-20mA (默认), 分辨率12bit, 精度0.1%, 用户量程可设置, 单排欧式端子	04-11-08

端子类型	产品型号	规格描述	订货号
单排欧式端子	PN2-16DI(P-1)	PROFINET 16通道数字量输入 (PNP), 单排欧式端子	04-11-03
	PN2-16DI(N-1)	PROFINET 16通道数字量输入 (NPN), 单排欧式端子	04-11-04
3位一体欧式端子	PN2-16DI(P-2)	PROFINET 16通道数字量输入 (PNP), 3位一体欧式端子	04-12-03
	PN2-16DI(N-2)	PROFINET 16通道数字量输入 (NPN), 3位一体欧式端子	04-12-04
3位E-CON连接器	PN2-16DI(P-3)	PROFINET 16通道数字量输入 (PNP), 3位E-CON连接器	04-13-03
	PN2-16DI(N-3)	PROFINET 16通道数字量输入 (NPN), 3位E-CON连接器	04-13-04

端子类型	产品型号	规格描述	订货号
单排欧式端子	PN2-16DO(P-1)	PROFINET 16通道数字量输出 (PNP), 单排欧式端子	04-11-01
	PN2-16DO(N-1)	PROFINET 16通道数字量输出 (NPN), 单排欧式端子	04-11-02
3位一体欧式端子	PN2-16DO(P-2)	PROFINET 16通道数字量输出 (PNP), 3位一体欧式端子	04-12-01
	PN2-16DO(N-2)	PROFINET 16通道数字量输出 (NPN), 3位一体欧式端子	04-12-02
3位E-CON连接器	PN2-16DO(P-3)	PROFINET 16通道数字量输出 (PNP), 3位E-CON连接器	04-13-01
	PN2-16DO(N-3)	PROFINET 16通道数字量输出 (NPN), 3位E-CON连接器	04-13-02

PN2-S2 RS系列多功能一体式I/O PROFINET总线

注: 可根据需要选择不同规格面板 (同一端子类型) 与PN2-S2底座搭配使用。

端子类型	产品型号	规格描述	订货号
单排欧式端子	PN2-16DO(P-1)-16DO(P-1)	PROFINET 32通道数字量输出 (PNP), 单排欧式端子	04-11-11
	PN2-16DI(P-1)-16DO(P-1)	PROFINET 16通道数字量输入 (PNP), 16通道数字量输出 (PNP), 单排欧式端子	04-11-31
	PN2-16DO(N-1)-16DO(N-1)	PROFINET 32通道数字量输出 (NPN), 单排欧式端子	04-11-22
	PN2-16DI(N-1)-16DO(N-1)	PROFINET 16通道数字量输入 (NPN), 16通道数字量输出 (NPN), 单排欧式端子	04-11-42
	PN2-16DI(P-1)-16DI(P-1)	PROFINET 32通道数字量输入 (PNP), 单排欧式端子	04-11-33
	PN2-16DI(N-1)-16DI(N-1)	PROFINET 32通道数字量输入 (NPN), 单排欧式端子	04-11-44
	PN2-8AI(I1-1)-8AI(I1-1)	PROFINET 16通道模拟量输入0-20mA, 4-20mA, 分辨率12bit, 精度0.1%, 用户量程可设置, 单排欧式端子	04-11-88
继电器	PN2-8DO(R-1)-8DO(R-1)	PROFINET 16通道继电器输出, 单排欧式端子	04-11-77

端子类型	产品型号	规格描述	订货号
3位一体欧式端子	PN2-16DO(P-2)-16DO(P-2)	PROFINET 32通道数字量输出 (PNP), 3位一体欧式端子	04-12-11
	PN2-16DI(P-2)-16DO(P-2)	PROFINET 16通道数字量输入 (PNP), 16通道数字量输出 (PNP), 3位一体欧式端子	04-12-31
	PN2-16DO(N-2)-16DO(N-2)	PROFINET 32通道数字量输出 (NPN), 3位一体欧式端子	04-12-22
	PN2-16DI(N-2)-16DO(N-2)	PROFINET 16通道数字量输入 (NPN), 16通道数字量输出 (NPN), 3位一体欧式端子	04-12-42
	PN2-16DI(P-2)-16DI(P-2)	PROFINET 32通道数字量输入 (PNP), 3位一体欧式端子	04-12-33
	PN2-16DI(N-2)-16DI(N-2)	PROFINET 32通道数字量输入 (NPN), 3位一体欧式端子	04-12-44

端子类型	产品型号	规格描述	订货号
3位E-CON连接器	PN2-16DO(P-3)-16DO(P-3)	PROFINET 32通道数字量输出 (PNP), 3位E-CON连接器	04-13-11
	PN2-16DI(P-3)-16DO(P-3)	PROFINET 16通道数字量输入 (PNP), 16通道数字量输出 (PNP), 3位E-CON连接器	04-13-31
	PN2-16DO(N-3)-16DO(N-3)	PROFINET 32通道数字量输出 (NPN), 3位E-CON连接器	04-13-22
	PN2-16DI(N-3)-16DO(N-3)	PROFINET 16通道数字量输入 (NPN), 16通道数字量输出 (NPN), 3位E-CON连接器	04-13-42
	PN2-16DI(P-3)-16DI(P-3)	PROFINET 32通道数字量输入 (PNP), 3位E-CON连接器	04-13-33
	PN2-16DI(N-3)-16DI(N-3)	PROFINET 32通道数字量输入 (NPN), 3位E-CON连接器	04-13-44

EI2-S1 RS系列多功能一体式I/O EtherNet/IP总线

注: 以下为EI2-S1产品型号

端子类型	产品型号	规格描述	订货号
单排欧式端子	EI2-8DI8DO(P-1)	EtherNet/IP 8通道数字量输出 (PNP), 8通道数字量输入 (PNP), 单排欧式端子	04-51-05
	EI2-8DI8DO(N-1)	EtherNet/IP 8通道数字量输出 (NPN), 8通道数字量输入 (NPN), 单排欧式端子	04-51-06
3位一体欧式端子	EI2-8DI8DO(P-2)	EtherNet/IP 8通道数字量输入 (PNP), 8通道数字量输出 (PNP), 3位一体欧式端子	04-52-05
	EI2-8DI8DO(N-2)	EtherNet/IP 8通道数字量输入 (NPN), 8通道数字量输出 (NPN), 3位一体欧式端子	04-52-06
3位E-CON连接器	EI2-8DI8DO(P-3)	EtherNet/IP 8通道数字量输入 (PNP), 8通道数字量输出 (PNP), 3位E-CON连接器	04-53-05
	EI2-8DI8DO(N-3)	EtherNet/IP 8通道数字量输出 (NPN), 8通道数字量输入 (NPN), 3位E-CON连接器	04-53-06

端子类型	产品型号	规格描述	订货号
单排欧式端子	EI2-8DO(R-1)	EtherNet/IP 8通道继电器输出, 单排欧式端子	04-51-07
	EI2-8AI(I1-1)	EtherNet/IP 8通道模拟量输入0-20mA, 4-20mA (默认), 分辨率12bit, 精度0.1%, 用户量程可设置, 单排欧式端子	04-51-08

端子类型	产品型号	规格描述	订货号
单排欧式端子	EI2-16DI(P-1)	EtherNet/IP 16通道数字量输入 (PNP), 单排欧式端子	04-51-03
	EI2-16DI(N-1)	EtherNet/IP 16通道数字量输入 (NPN), 单排欧式端子	04-51-04
3位一体欧式端子	EI2-16DI(P-2)	EtherNet/IP 16通道数字量输入 (PNP), 3位一体欧式端子	04-52-03
	EI2-16DI(N-2)	EtherNet/IP 16通道数字量输入 (NPN), 3位一体欧式端子	04-52-04
3位E-CON连接器	EI2-16DI(P-3)	EtherNet/IP 16通道数字量输入 (PNP), 3位E-CON连接器	04-53-03
	EI2-16DI(N-3)	EtherNet/IP 16通道数字量输入 (NPN), 3位E-CON连接器	04-53-04

端子类型	产品型号	规格描述	订货号
单排欧式端子	EI2-16DO(P-1)	EtherNet/IP 16通道数字量输出 (PNP), 单排欧式端子	04-51-01
	EI2-16DO(N-1)	EtherNet/IP 16通道数字量输出 (NPN), 单排欧式端子	04-51-02
3位一体欧式端子	EI2-16DO(P-2)	EtherNet/IP 16通道数字量输出 (PNP), 3位一体欧式端子	04-52-01
	EI2-16DO(N-2)	EtherNet/IP 16通道数字量输出 (NPN), 3位一体欧式端子	04-52-02
3位E-CON连接器	EI2-16DO(P-3)	EtherNet/IP 16通道数字量输出 (PNP), 3位E-CON连接器	04-53-01
	EI2-16DO(N-3)	EtherNet/IP 16通道数字量输出 (NPN), 3位E-CON连接器	04-53-02

EI2-S2 RS系列多功能一体式I/O EtherNet/IP总线

注: 可根据需要选择不同规格面板 (同一端子类型) 与EI2-S2底座搭配使用。

端子类型	产品型号	规格描述	订货号
单排欧式端子	EI2-16DO(P-1)-16DO(P-1)	EtherNet/IP 32通道数字量输出 (PNP), 单排欧式端子	04-51-11
	EI2-16DI(P-1)-16DO(P-1)	EtherNet/IP 16通道数字量输入 (PNP), 16通道数字量输出 (PNP), 单排欧式端子	04-51-31
	EI2-16DO(N-1)-16DO(N-1)	EtherNet/IP 32通道数字量输出 (NPN), 单排欧式端子	04-51-22
	EI2-16DI(N-1)-16DO(N-1)	EtherNet/IP 16通道数字量输入 (NPN), 16通道数字量输出 (NPN), 单排欧式端子	04-51-42
	EI2-16DI(P-1)-16DI(P-1)	EtherNet/IP 32通道数字量输入 (PNP), 单排欧式端子	04-51-33
	EI2-16DI(N-1)-16DI(N-1)	EtherNet/IP 32通道数字量输入 (NPN), 单排欧式端子	04-51-44
	EI2-8AI(I1-1)-8AI(I1-1)	EtherNet/IP 16通道模拟量输入0-20mA, 4-20mA, 分辨率12bit, 精度0.1%, 用户量程可设置, 单排欧式端子	04-51-88
继电器	EI2-8DO(R-1)-8DO(R-1)	EtherNet/IP 16通道继电器输出, 单排欧式端子	04-51-77

端子类型	产品型号	规格描述	订货号
3位一体欧式端子	EI2-16DO(P-2)-16DO(P-2)	EtherNet/IP 32通道数字量输出 (PNP), 3位一体欧式端子	04-52-11
	EI2-16DI(P-2)-16DO(P-2)	EtherNet/IP 16通道数字量输入 (PNP), 16通道数字量输出 (PNP), 3位一体欧式端子	04-52-31
	EI2-16DO(N-2)-16DO(N-2)	EtherNet/IP 32通道数字量输出 (NPN), 3位一体欧式端子	04-52-22
	EI2-16DI(N-2)-16DO(N-2)	EtherNet/IP 16通道数字量输入 (NPN), 16通道数字量输出 (NPN), 3位一体欧式端子	04-52-42
	EI2-16DI(P-2)-16DI(P-2)	EtherNet/IP 32通道数字量输入 (PNP), 3位一体欧式端子	04-52-33
	EI2-16DI(N-2)-16DI(N-2)	EtherNet/IP 32通道数字量输入 (NPN), 3位一体欧式端子	04-52-44

端子类型	产品型号	规格描述	订货号
3位E-CON连接器	EI2-16DO(P-3)-16DO(P-3)	EtherNet/IP 32通道数字量输出 (PNP), 3位E-CON连接器	04-53-11
	EI2-16DI(P-3)-16DO(P-3)	EtherNet/IP 16通道数字量输入 (PNP), 16通道数字量输出 (PNP), 3位E-CON连接器	04-53-31
	EI2-16DO(N-3)-16DO(N-3)	EtherNet/IP 32通道数字量输出 (NPN), 3位E-CON连接器	04-53-22
	EI2-16DI(N-3)-16DO(N-3)	EtherNet/IP 16通道数字量输入 (NPN), 16通道数字量输出 (NPN), 3位E-CON连接器	04-53-42
	EI2-16DI(P-3)-16DI(P-3)	EtherNet/IP 32通道数字量输入 (PNP), 3位E-CON连接器	04-53-33
	EI2-16DI(N-3)-16DI(N-3)	EtherNet/IP 32通道数字量输入 (NPN), 3位E-CON连接器	04-53-44

CI2-S1 RS系列多功能一体式I/O CC-Link IE Field Basic总线

注: 以下为CI2-S1产品型号

端子类型	产品型号	规格描述	订货号
单排欧式端子	CI2-8DI8DO(P-1)	CC-Link IE Field Basic 8通道数字量输出 (PNP), 8通道数字量输入 (PNP), 单排欧式端子	04-61-05
	CI2-8DI8DO(N-1)	CC-Link IE Field Basic 8通道数字量输出 (NPN), 8通道数字量输入 (NPN), 单排欧式端子	04-61-06
3位一体欧式端子	CI2-8DI8DO(P-2)	CC-Link IE Field Basic IE Field Basic 8通道数字量输入 (PNP), 8通道数字量输出 (PNP), 3位一体欧式端子	04-62-05
	CI2-8DI8DO(N-2)	CC-Link IE Field Basic IE Field Basic 8通道数字量输入 (NPN), 8通道数字量输出 (NPN), 3位一体欧式端子	04-62-06
3位E-CON连接器	CI2-8DI8DO(P-3)	CC-Link IE Field Basic 8通道数字量输入 (PNP), 8通道数字量输出 (PNP), 3位E-CON连接器	04-63-05
	CI2-8DI8DO(N-3)	CC-Link IE Field Basic 8通道数字量输出 (NPN), 8通道数字量输入 (NPN), 3位E-CON连接器	04-63-06

端子类型	产品型号	规格描述	订货号
单排欧式端子	CI2-8DO(R-1)	CC-Link IE Field Basic 8通道继电器输出, 单排欧式端子	04-61-07
	CI2-8AI(I1-1)	CC-Link IE Field Basic IE Field Basic 8通道模拟量输入0-20mA, 4-20mA (默认), 分辨率12bit, 精度0.1%, 用户量程可设置, 单排欧式端子	04-61-08

端子类型	产品型号	规格描述	订货号
单排欧式端子	CI2-16DI(P-1)	CC-Link IE Field Basic 16通道数字量输入 (PNP), 单排欧式端子	04-61-03
	CI2-16DI(N-1)	CC-Link IE Field Basic 16通道数字量输入 (NPN), 单排欧式端子	04-61-04
3位一体欧式端子	CI2-16DI(P-2)	CC-Link IE Field Basic 16通道数字量输入 (PNP), 3位一体欧式端子	04-62-03
	CI2-16DI(N-2)	CC-Link IE Field Basic 16通道数字量输入 (NPN), 3位一体欧式端子	04-62-04
3位E-CON连接器	CI2-16DI(P-3)	CC-Link IE Field Basic 16通道数字量输入 (PNP), 3位E-CON连接器	04-63-03
	CI2-16DI(N-3)	CC-Link IE Field Basic 16通道数字量输入 (NPN), 3位E-CON连接器	04-63-04

端子类型	产品型号	规格描述	订货号
单排欧式端子	CI2-16DO(P-1)	CC-Link IE Field Basic 16通道数字量输出 (PNP), 单排欧式端子	04-61-01
	CI2-16DO(N-1)	CC-Link IE Field Basic 16通道数字量输出 (NPN), 单排欧式端子	04-61-02
3位一体欧式端子	CI2-16DO(P-2)	CC-Link IE Field Basic 16通道数字量输出 (PNP), 3位一体欧式端子	04-62-01
	CI2-16DO(N-2)	CC-Link IE Field Basic 16通道数字量输出 (NPN), 3位一体欧式端子	04-62-02
3位E-CON连接器	CI2-16DO(P-3)	CC-Link IE Field Basic 16通道数字量输出 (PNP), 3位E-CON连接器	04-63-01
	CI2-16DO(N-3)	CC-Link IE Field Basic 16通道数字量输出 (NPN), 3位E-CON连接器	04-63-02

CI2-S2 RS系列多功能一体式I/O CC-Link IE Field Basic总线

注: 可根据需要选择不同规格面板 (同一端子类型) 与CI2-S2底座搭配使用。

端子类型	产品型号	规格描述	订货号
单排欧式端子	CI2-16DO(P-1)-16DO(P-1)	CC-Link IE Field Basic 32通道数字量输出 (PNP), 单排欧式端子	04-61-11
	CI2-16DI(P-1)-16DO(P-1)	CC-Link IE Field Basic 16通道数字量输入 (PNP), 16通道数字量输出 (PNP), 单排欧式端子	04-61-31
	CI2-16DO(N-1)-16DO(N-1)	CC-Link IE Field Basic 32通道数字量输出 (NPN), 单排欧式端子	04-61-22
	CI2-16DI(N-1)-16DO(N-1)	CC-Link IE Field Basic 16通道数字量输入 (NPN), 16通道数字量输出 (NPN), 单排欧式端子	04-61-42
	CI2-16DI(P-1)-16DI(P-1)	CC-Link IE Field Basic 32通道数字量输入 (PNP), 单排欧式端子	04-61-33
	CI2-16DI(N-1)-16DI(N-1)	CC-Link IE Field Basic 32通道数字量输入 (NPN), 单排欧式端子	04-61-44
	CI2-8AI(I1-1)-8AI(I1-1)	CC-Link IE Field Basic 16通道模拟量输入0-20mA, 4-20mA, 分辨率12bit, 精度0.1%, 用户量程可设置, 单排欧式端子	04-61-88
继电器	CI2-8DO(R-1)-8DO(R-1)	CC-Link IE Field Basic 16通道继电器输出, 单排欧式端子	04-61-77

端子类型	产品型号	规格描述	订货号
3位一体欧式端子	CI2-16DO(P-2)-16DO(P-2)	CC-Link IE Field Basic 32通道数字量输出 (PNP), 3位一体欧式端子	04-62-11
	CI2-16DI(P-2)-16DO(P-2)	CC-Link IE Field Basic 16通道数字量输入 (PNP), 16通道数字量输出 (PNP), 3位一体欧式端子	04-62-31
	CI2-16DO(N-2)-16DO(N-2)	CC-Link IE Field Basic 32通道数字量输出 (NPN), 3位一体欧式端子	04-62-22
	CI2-16DI(N-2)-16DO(N-2)	CC-Link IE Field Basic 16通道数字量输入 (NPN), 16通道数字量输出 (NPN), 3位一体欧式端子	04-62-42
	CI2-16DI(P-2)-16DI(P-2)	CC-Link IE Field Basic 32通道数字量输入 (PNP), 3位一体欧式端子	04-62-33
	CI2-16DI(N-2)-16DI(N-2)	CC-Link IE Field Basic 32通道数字量输入 (NPN), 3位一体欧式端子	04-62-44

端子类型	产品型号	规格描述	订货号
3位E-CON连接器	CI2-16DO(P-3)-16DO(P-3)	CC-Link IE Field Basic 32通道数字量输出 (PNP), 3位E-CON连接器	04-63-11
	CI2-16DI(P-3)-16DO(P-3)	CC-Link IE Field Basic 16通道数字量输入 (PNP), 16通道数字量输出 (PNP), 3位E-CON连接器	04-63-31
	CI2-16DO(N-3)-16DO(N-3)	CC-Link IE Field Basic 32通道数字量输出 (NPN), 3位E-CON连接器	04-63-22
	CI2-16DI(N-3)-16DO(N-3)	CC-Link IE Field Basic 16通道数字量输入 (NPN), 16通道数字量输出 (NPN), 3位E-CON连接器	04-63-42
	CI2-16DI(P-3)-16DI(P-3)	CC-Link IE Field Basic 32通道数字量输入 (PNP), 3位E-CON连接器	04-63-33
	CI2-16DI(N-3)-16DI(N-3)	CC-Link IE Field Basic 32通道数字量输入 (NPN), 3位E-CON连接器	04-63-44

CL2-S1 RS系列多功能一体式I/O CC-Link总线

注: 以下为CL2-S1产品型号

端子类型	产品型号	规格描述	订货号
单排欧式端子	CL2-8DI8DO(P-1)	CC-Link 8通道数字量输出 (PNP), 8通道数字量输入 (PNP), 单排欧式端子	04-31-05
	CL2-8DI8DO(N-1)	CC-Link 8通道数字量输出 (NPN), 8通道数字量输入 (NPN), 单排欧式端子	04-31-06
3位一体欧式端子	CL2-8DI8DO(P-2)	CC-Link 8通道数字量输入 (PNP), 8通道数字量输出 (PNP), 3位一体欧式端子	04-32-05
	CL2-8DI8DO(N-2)	CC-Link 8通道数字量输入 (NPN), 8通道数字量输出 (NPN), 3位一体欧式端子	04-32-06
3位E-CON连接器	CL2-8DI8DO(P-3)	CC-Link 8通道数字量输出 (PNP), 8通道数字量输入 (PNP), 3位E-CON连接器	04-33-05
	CL2-8DI8DO(N-3)	CC-Link 8通道数字量输出 (NPN), 8通道数字量输入 (NPN), 3位E-CON连接器	04-33-06

端子类型	产品型号	规格描述	订货号
单排欧式端子	CL2-8DO(R-1)	CC-Link 8通道继电器输出, 单排欧式端子	04-31-07
	CL2-8AI(I1-1)	CC-Link 8通道模拟量输入0-20mA, 4-20mA (默认), 分辨率12bit, 精度0.1%, 用户量程可设置, 单排欧式端子	04-31-08

端子类型	产品型号	规格描述	订货号
单排欧式端子	CL2-16DI(P-1)	CC-Link 16通道数字量输入 (PNP), 单排欧式端子	04-31-03
	CL2-16DI(N-1)	CC-Link 16通道数字量输入 (NPN), 单排欧式端子	04-31-04
3位一体欧式端子	CL2-16DI(P-2)	CC-Link 16通道数字量输入 (PNP), 3位一体欧式端子	04-32-03
	CL2-16DI(N-2)	CC-Link 16通道数字量输入 (NPN), 3位一体欧式端子	04-32-04
3位E-CON连接器	CL2-16DI(P-3)	CC-Link 16通道数字量输入 (PNP), 3位E-CON连接器	04-33-03
	CL2-16DI(N-3)	CC-Link 16通道数字量输入 (NPN), 3位E-CON连接器	04-33-04

端子类型	产品型号	规格描述	订货号
单排欧式端子	CL2-16DO(P-1)	CC-Link 16通道数字量输出 (PNP), 单排欧式端子	04-31-01
	CL2-16DO(N-1)	CC-Link 16通道数字量输出 (NPN), 单排欧式端子	04-31-02
3位一体欧式端子	CL2-16DO(P-2)	CC-Link 16通道数字量输出 (PNP), 3位一体欧式端子	04-32-01
	CL2-16DO(N-2)	CC-Link 16通道数字量输出 (NPN), 3位一体欧式端子	04-32-02
3位E-CON连接器	CL2-16DO(P-3)	CC-Link 16通道数字量输出 (PNP), 3位E-CON连接器	04-33-01
	CL2-16DO(N-3)	CC-Link 16通道数字量输出 (NPN), 3位E-CON连接器	04-33-02

CL2-S2 RS系列多功能一体式I/O CC-Link总线

注: 可根据需要选择不同规格面板 (同一端子类型) 与CL2-S2底座搭配使用。

端子类型	产品型号	规格描述	订货号
单排欧式端子	CL2-16DO(P-1)-16DO(P-1)	CC-link 32通道数字量输出 (PNP), 单排欧式端子	04-31-11
	CL2-16DI(P-1)-16DO(P-1)	CC-Link 16通道数字量输入 (PNP), 16通道数字量输出 (PNP), 单排欧式端子	04-31-31
	CL2-16DO(N-1)-16DO(N-1)	CC-link 32通道数字量输出 (NPN), 单排欧式端子	04-31-22
	CL2-16DI(N-1)-16DO(N-1)	CC-link 16通道数字量输入 (NPN), 16通道数字量输出 (NPN), 单排欧式端子	04-31-42
	CL2-16DI(P-1)-16DI(P-1)	CC-link 32通道数字量输入 (PNP), 单排欧式端子	04-31-33
	CL2-16DI(N-1)-16DI(N-1)	CC-link 32通道数字量输入 (NPN), 单排欧式端子	04-31-44
	CL2-8AI(I1-1)-8AI(I1-1)	CC-Link 16通道模拟量输入0-20mA, 4-20mA, 分辨率12bit, 精度0.1%, 用户量程可设置, 单排欧式端子	04-31-88
继电器	CL2-8DO(R-1)-8DO(R-1)	CC-link 16通道继电器输出, 单排欧式端子	04-31-77

端子类型	产品型号	规格描述	订货号
3位一体欧式端子	CL2-16DO(P-2)-16DO(P-2)	CC-link 32通道数字量输出 (PNP), 3位一体欧式端子	04-32-11
	CL2-16DI(P-2)-16DO(P-2)	CC-link 16通道数字量输入 (PNP), 16通道数字量输出 (PNP), 3位一体欧式端子	04-32-31
	CL2-16DO(N-2)-16DO(N-2)	CC-link 32通道数字量输出 (NPN), 3位一体欧式端子	04-32-22
	CL2-16DI(N-2)-16DO(N-2)	CC-link 16通道数字量输入 (NPN), 16通道数字量输出 (NPN), 3位一体欧式端子	04-32-42
	CL2-16DI(P-2)-16DI(P-2)	CC-link 32通道数字量输入 (PNP), 3位一体欧式端子	04-32-33
	CL2-16DI(N-2)-16DI(N-2)	CC-link 32通道数字量输入 (NPN), 3位一体欧式端子	04-32-44

端子类型	产品型号	规格描述	订货号
3位E-CON连接器	CL2-16DO(P-3)-16DO(P-3)	CC-link 32通道数字量输出 (PNP), 3位E-CON连接器	04-33-11
	CL2-16DI(P-3)-16DO(P-3)	CC-link 16通道数字量输入 (PNP), 16通道数字量输出 (PNP), 3位E-CON连接器	04-33-31
	CL2-16DO(N-3)-16DO(N-3)	CC-link 32通道数字量输出 (NPN), 3位E-CON连接器	04-33-22
	CL2-16DI(N-3)-16DO(N-3)	CC-link 16通道数字量输入 (NPN), 16通道数字量输出 (NPN), 3位E-CON连接器	04-33-42
	CL2-16DI(P-3)-16DI(P-3)	CC-link 32通道数字量输入 (PNP), 3位E-CON连接器	04-33-33
	CL2-16DI(N-3)-16DI(N-3)	CC-link 32通道数字量输入 (NPN), 3位E-CON连接器	04-33-44

附件

产品型号	产品外观	产品描述	压盖颜色	导体规格	线缆外径	订货号
KD-3W-0.8K-A24		3位 E-CON 快接插头	紫色	AWG24-26 0.13-0.21mm ²	Φ0.6-0.8	10-00-08
KD-3W-1.0K-A24		3位 E-CON 快接插头	红色	AWG24-26 0.13-0.21mm ²	Φ0.8-1.0	10-00-09
KD-3W-1.6K-A22		3位 E-CON 快接插头	黄色	AWG20-22 0.32-0.50mm ²	Φ1.2-1.6	10-00-10
KD-3W-2.0K-A22		3位 E-CON 快接插头	灰色	AWG20-22 0.32-0.50mm ²	Φ1.6-2.0	10-00-11
KZ-3W-0.8K-A24		3位 E-CON 快接插座	紫色	AWG24-26 0.13-0.21mm ²	Φ0.6-0.8	10-00-12
KZ-3W-1.0K-A24		3位 E-CON 快接插座	红色	AWG24-26 0.13-0.21mm ²	Φ0.8-1.0	10-00-13
KZ-3W-1.6K-A22		3位 E-CON 快接插座	黄色	AWG20-22 0.32-0.50mm ²	Φ1.2-1.6	10-00-14
KZ-3W-2.0K-A22		3位 E-CON 快接插座	灰色	AWG20-22 0.32-0.50mm ²	Φ1.6-2.0	10-00-15

产品名称	产品外观	产品型号	产品描述	订货号
防尘盖		RS-C1	防尘盖用于RS系列单插槽模块	10-04-01
防尘盖		RS-C2	防尘盖用于RS系列双插槽模块	10-04-02

产品应用行业

德克威尔自动化的各种工业通信产品可广泛应用于新能源、3C 电子、物流、汽车、半导体、食品、医药、包装、轨道交通、机床、家电、激光、装备制造、石化、钢铁、电力、水利、环保、建筑等领域, 赢得了广大客户的青睐!

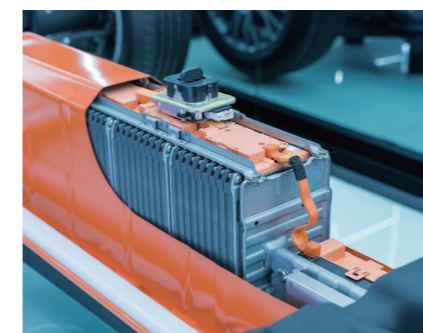

新能源行业



3C 电子行业

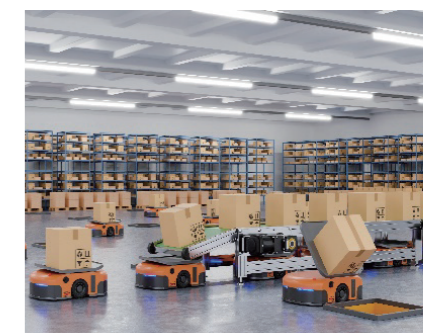

物流行业



汽车制造行业

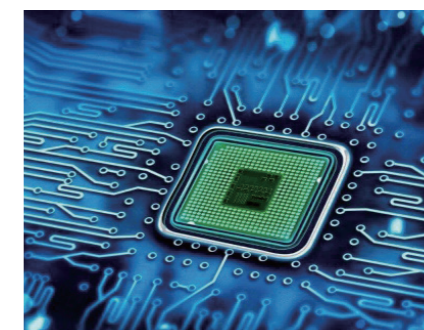

半导体行业



食品行业



医药行业



包装行业



电力行业

销售网络



德克威尔自动化营销网络覆盖华东、华北、华南、以及华中地区, 在上海、深圳、广州、武汉、苏州、无锡、青岛、杭州、成都、厦门等地设有办事处和 100 多家经销商组成的全国网络, 具有专业的销售和技术工程师, 为客户在全国范围内提供全面的解决方案, 为此我们在全国各地的员工正竭尽全力的工作, 持续提供更新、更优质的产品。

我们的服务

销售支持

德克威尔自动化销售工程师均受过专业技术培训, 具备广泛的产品知识以及丰富的行业应用经验, 可根据客户现场需求快速制定解决方案。

售后服务

德克威尔自动化提供完善的售后服务, 我们的专业售后人员可及时到客户所在现场进行故障排除。

现场服务

德克威尔自动化的服务网络遍布全国, 我们提供免费的样机测试及现场安装支持和维护培训, 可以在客户需要的时候迅速到达现场服务。

