

版权所有 © 德克威尔自动化

由于本公司持续的产品升级造成的内容变更，恕不另行通知。

V240305

DECOWELL®
德克威尔自动化

工业信号处理专家

FNS系列协议交换机

DIN导轨式或壁挂式安装

德克威尔 · 工业智造可靠伙伴

南京德克威尔自动化有限公司
Nanjing Decowell Automation Co., Ltd.

全国服务热线

400-096-9016

地址：南京市浦口区兰新路19号瑞创智造园13号楼

网址：www.wellinkio.com

邮箱：sales@wellinkio.com



德克威尔微信公众号



抖音官方账号



CONTENTS

目录

关于我们	02
荣誉资质	03
产品介绍	05
产品命名规则	06
产品尺寸	06
接口说明	07
产品参数	08
我们的服务	09
销售网络	10

关于我们

南京德克威尔自动化有限公司成立于 2016 年，是一家集技术研发、生产和销售及服务为一体的国家高新技术企业。公司致力于提供以 I/O 模块为核心的工业总线解决方案。作为中国领先的自动化服务提供商，德克威尔自动化产品广泛应用于 3C、新能源、物流、食品、医药、汽车、环保、教仪、轨道交通、机床、冶金、化工等行业。

公司总部位于江苏南京，在无锡、南京均设立研发中心，营销网络覆盖华东、华北、华南、以及华中地区，在上海、深圳、广州、武汉、苏州、无锡、青岛、杭州、武汉、成都等地设有办事处，确保供货与售后服务。

德克威尔自动化目前已累计服务国内外超 1000 家客户，与全球多家世界 500 强企业建立了业务联系。公司目前拥有知识产权 100 多项；参与《面向装备制造业的研发设计资源分类及编码》及《自动化系统与集成制造企业数据空间集成模型》国家标准的制定；产品通过 UL 认证、CE 认证、以及 ETG、PI、CLPA 的产品一致性认证。

在自动化技术快速发展和市场竞争日趋激烈的今天，德克威尔自动化与时俱进，不断加大对新技术的研发和投入，持续为客户提供高可靠的工业总线产品和解决方案。





2016年
公司成立

100+
知识产权

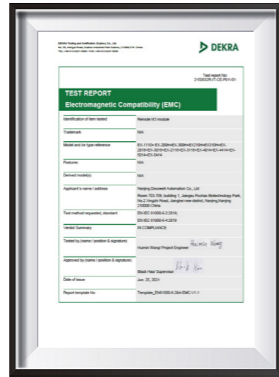

1000+
服务客户

荣誉资质

- 2022年入选《江北新区产业科技金融融合创新先导工程(“灵雀计划”)》企业名单;
- 通过“国家高新技术企业”、“江苏省民营科技企业”、“江苏省专精特新中小企业”认定等荣誉称号;
- 产品通过UL认证、CE认证;
- 通过ETG、PI、CLPA三大协会产品一致性认证;
- 通过ISO9001、ISO14001、ISO45001三大体系认证;
- 各项知识产权 **100+**

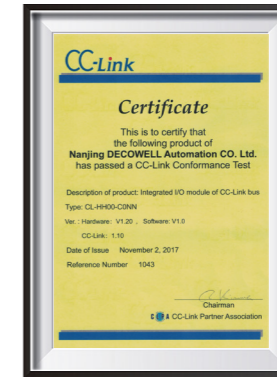

CE 认证



通过 ETG、PI、CLPA 三大协会产品一致性认证

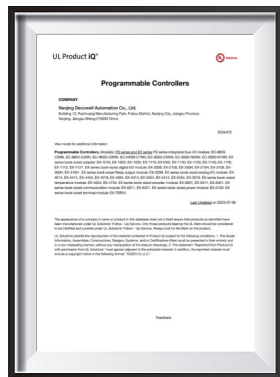

UL 认证

ISO9001

ISO14001

ISO45001



专利证书

产品介绍

FNS系列协议交换机

FNS 系列为百兆非网管型工业以太网交换机。该系列产品提供百兆电口接口，采用 DIN 导轨式或壁挂式安装方式，能满足不同应用现场的需求。

硬件采用无风扇、低功耗、通过符合行业标准的严格测试，能够适应对 EMC 有严酷要求的工业现场环境，可广泛应用于轨道交通、智慧城市、平安城市、新能源、智能制造等工业领域。



产品命名规则

FNS-1006-EC

产品系列

- FNS系列

管理交换机

- 1-非管理交换机

传输速度

- 0 = 10/100 Mbps
- 1 = 1000 Mbps
- 6 = 10/100 Mbps IP67
- 7 = 1000 Mbps IP67

通信协议

- EtherCAT协议

RJ45数量

- 6

产品尺寸

安装尺寸信息如下图所示，单位为 (mm)。

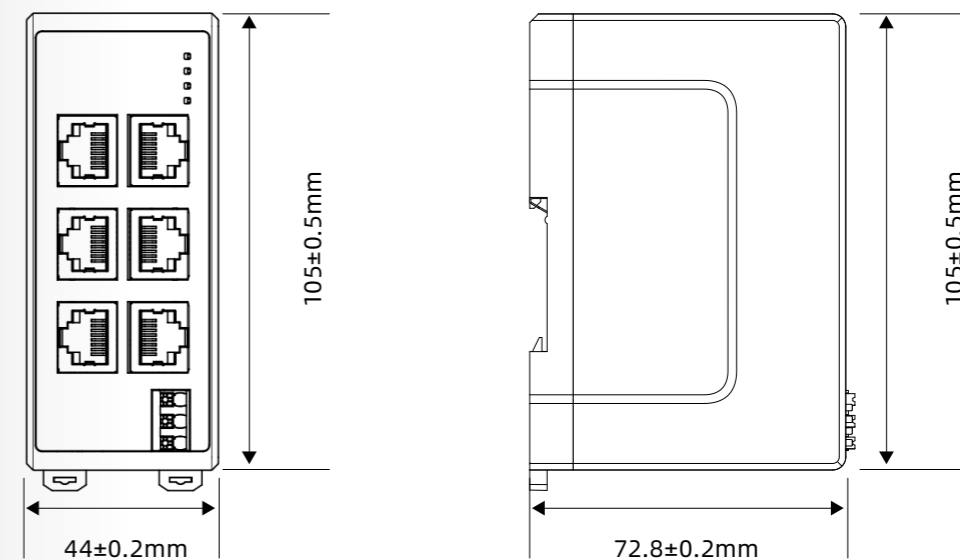

接口说明

FNS-1005-EC接口说明

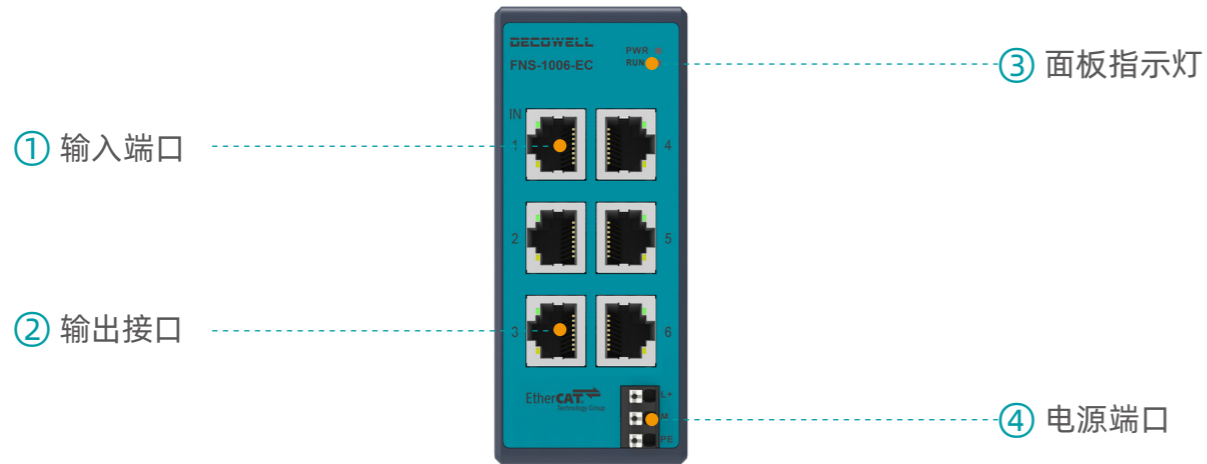

名称	功能定义		
输入端口	IN	Port1 连接EtherCAT主站	
输出接口	OUT	Port2~6 连接EtherCAT从站	
面板指示灯	PWR	灯灭	电源: OFF
		灯亮	电源: ON
	RUN	灯灭	没有连接, 或者没有确立连接
		灯亮	确立连接, 无数据通信
		灯闪	连接确立, 数据通信中

接线说明

名称	接线标识	接线说明
电源端口	L+	电源正极
	M	电源负极
	PE	保护接地

产品参数 FNS系列协议交换机

产品型号

FNS-1006-EC



10/100M自适应电口	6
通讯协议	EtherCAT
地址设置	根据主站
传输距离	≤100m (站与站距离)
通讯速率	100MBits/s
分布式时钟	支持
系统侧电源输入	DC24V(20.4 ~ 28.8)
消耗电流	100mA
电气隔离	500VAC
外形尺寸 (L×H×W)	105×72.8×44mm
工作温度	0-55°C
存储温度	-20 ~ +65°C
相对湿度	95% 无冷凝
防护等级	IP20
接线规格	0.2 ~ 1.5mm ²
接线方式	免螺丝
订货号	17-01-05

产品应用行业

德克威尔自动化的各种工业通信产品可广泛应用于新能源、3C 电子、物流、汽车、半导体、食品、医药、包装、轨道交通、机床、家电、激光、装备制造、石化、钢铁、电力、水利、环保、建筑等领域，赢得了广大客户的青睐！

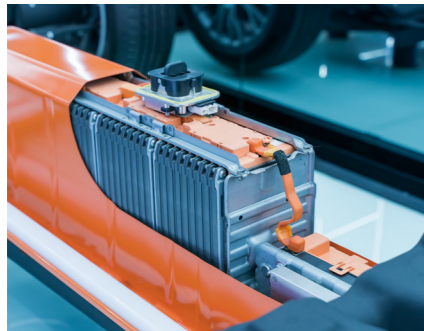

新能源行业



3C 电子行业



物流行业



汽车制造行业

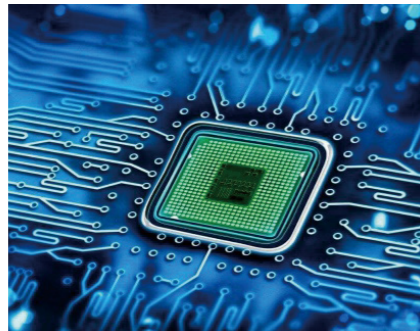

半导体行业



食品行业



医药行业



包装行业



电力行业

我们的服务

销售支持

德克威尔自动化销售工程师均受过专业技术培训，具备广泛的产品知识以及丰富的行业应用经验，可根据客户现场需求快速制定解决方案。

售后服务

德克威尔自动化提供完善的售后服务，我们的专业售后人员可及时到客户所在现场进行故障排除。

现场服务

德克威尔自动化的服务网络遍布全国，我们提供免费的样机测试及现场安装支持和维护培训，可以在客户需要的时候迅速到达现场服务。

